

*Lite*<sup>™</sup>  
by mspa

www.the-mspa.com



## Owner's Manual

LS04U-NA

LS06U-NA

LS04U-GR

LS06U-GR

LR04U-NA

LR06U-NA

LR04U-GR

LR06U-GR

EN



QUESTIONS? PROBLEMS? MISSING PARTS?  
For FAQ, Manuals, Videos or Spare Parts, please visit  
[www.the-mspa.com/support](http://www.the-mspa.com/support)

**PLEASE DO NOT RETURN THE PRODUCT TO THE STORE**

Due to MSpa's continuous product improvement process, MSpa reserves the right to change the specifications and appearance of its products, which may result in updates to the instruction manual without prior notice.



# ENTER THE WORLD OF MSPA

---

Welcome,

Thank you for choosing MSPa and for your confidence in our brand. We believe that you will enjoy many benefits of using MSPa products for years to come.

To guide you in your initial MSPa experience, we are pleased to present you with this instruction manual. Please read this manual carefully before using the product for the first time.

We are delighted to welcome you to the MSPa family, and look forward to sharing with you the full spectrum of our expertise.

Enjoy your MSPa!



MSPa official site



MSPa Set up videos



MSPa Warranty Registration



MSPa Service Center List

## CONTENT

---

Safety precautions.....	3
Specifications.....	7
Product overview.....	7
First use and set-up preparation.....	8
Spa set-up.....	9
Controller operation.....	10
Water maintaince and chemicals.....	12
Drainage, cleaning and storage.....	13
Disposal and environmental protection.....	14
Troubleshooting.....	14
MSPA limited warranty.....	16

## SAFETY PRECAUTIONS

---

For your own safety and that of your product, please make sure to follow the safety precautions below. Failure to follow the instructions may result in serious injury, property damage or death. Improper installation or operation will void the warranty.

**PLEASE ENSURE THAT YOU READ, UNDERSTAND AND FOLLOW  
ALL INSTRUCTIONS KEEP THIS MANUAL FOR FUTURE REFERENCE**

### DANGER

- Risk of Accidental Drowning. Extreme caution must be exercised to prevent unauthorized access by children.
- Risk of drowning. Inspect the spa cover regularly for leaks, premature wear and tear, damage or signs of deterioration. Never use a worn or damaged cover as it will not provide the level of protection required to prevent unsupervised access to the spa by a child.
- Risk of drowning. Always lock the spa cover after each use.
- Risk of injury. The suction fittings in this spa are sized to match the specific water flow created by the pump. Never operate the spa if the suction fittings are broken or missing. Never replace a suction fitting with an incompatible one.
- Risk of injury. If the supply cord is damaged, it must be replaced by the manufacturer, a service agent or a similarly qualified person in order to avoid hazards.
- Risk of Electric Shock. Do not permit any electrical appliances, such as lights, telephones, radios or televisions, within 1.5m (5 feet) of a spa tub.
- Risk of Electric Shock. Do not use the spa when it is raining, thundering or lightning.

### WARNING

- To reduce the risk of electric shock, do not use an extension cord, timers, plug adaptors or converter plugs to connect the unit to the electrical supply; provide a properly located outlet.
- This appliance with its incorporated heating elements must be connected to a grounded mains supply socket with a supply cord fitted with a plug and a PRCD (portable residual current device) with a tripping current of 10mA.
- This appliance with earthing must only be plugged directly into an earthed socket-outlet for fixed wiring.
- Parts containing live components, except those parts supplied with safety extra-low voltage not exceeding 12V, must be inaccessible to anyone using the spa.
- Parts incorporating electrical components, except remote control devices, must be located or fixed so that they cannot fall into the spa.
- Electrical installation should fulfill the local requirement or standards.
- The wired controller must be properly stored in the side pocket when not in use,, to protect it from falling or other hazards.
- This appliance can be used by children aged 8 years and above and by persons with reduced physical, sensory or mental capabilities or a lack of experience and knowledge, provided that they are supervised or have been instructed on the safe use of the appliance and understand the hazards involved. Children must not play with the appliance or perform any cleaning or user maintenance operations without supervision.
- To reduce risk or injury, keep children away from this product unless they are closely supervised at all times.
- To reduce the risk of child drowning, supervise children all times. Attach and lock the spa cover after each use.
- Make sure that the floor is able to support the expected load, which can be found on the specifications sheet. You will need to calculate the expected water capacity load plus the total weight.

- An adequate draining system must be provided around the spa to deal with overflow water.
- To reduce the risk of injury:
  - a) Lower water temperatures are recommended for young children and when spa use exceeds 10 minutes. In order to avoid the possibility of hyperthermia (heat stress) occurring, it is recommended that the average spa-pool water temperature does not exceed 40°C (104°F).
  - b) Since excessive water temperatures have a high potential for causing fetal damage during the early months of pregnancy, pregnant or possibly pregnant women should limit the spa water temperature to 38°C (100°F).
  - c) Before entering the spa or hot tub, the user should measure the water temperature with an accurate thermometer since the tolerance of water temperature regulating devices may vary.
  - d) The use of alcohol, drugs or medication before or during spa use may lead to unconsciousness with the possibility of drowning.
  - e) The use of alcohol, drugs or medication can greatly increase the risk of fatal hyperthermia in spas.
  - f) The causes and symptoms of hyperthermia may be described as follows: Hyperthermia occurs when the internal body temperature reaches a level several degrees above the normal body temperature of 37°C (98.6°F). The symptoms of hyperthermia include an increase in the body's internal temperature, dizziness, lethargy, drowsiness, and fainting. The effects of hyperthermia include a failure to perceive heat; a failure to recognize the need to exit the spa; an unawareness of impending hazards; fetal damage in pregnant women; a physical inability to exit the spa; and unconsciousness resulting in the danger of drowning.
  - g) Obese persons or persons with a history of heart disease, low or high blood pressure, circulatory system problems, or diabetes should consult a physician before using a spa.
  - h) Persons using medication should consult a physician before using a spa since some medication may induce drowsiness or affect the heart rate, blood pressure, or circulation.
  - i) Check with a doctor before use if pregnant, diabetic, in poor health, or under medical care.
- People with an infectious disease should not use a spa or hot tub.
- To avoid injury, exercise care when entering or exiting the spa or hot tub.
- Water temperatures in excess of 40°C (104°F) may be injurious to your health.
- Never use a spa or hot tub alone or allow others to use the spa alone.
- Do not use a spa or hot tub immediately following strenuous exercise.
- Spa heat in conjunction with alcohol, drugs, or medication can cause unconsciousness.
- Exit immediately if uncomfortable, dizzy, or sleepy. Spa heat can cause hyperthermia and unconsciousness.
- To prevent freezing, the spa must not be exposed to temperatures below 0°C (32°F) if there is still water in the pool. It is helpful to place a temperature barrier mat between the spa pool and the ground. A similar mat made of foam or any other material with a heat barrier function can also be used. Do not turn on the spa when the water is frozen.
- Never pour water with a temperature higher than 40°C (104°F) into the spa directly.
- Always unplug the product from the electrical outlet before removing, cleaning, servicing or making any adjustments.
- Never jump or dive into a spa or any shallow body of water.
- No part of the electric appliance is to be located above the bath during use.
- Do not bury the electrical cord. Locate the cord where it will not be damaged by lawn mowers, hedge trimmers or any other equipment.
- Do not attempt to plug in or unplug the product while standing in water or when your hands are wet.
- Do not use the spa if it is damaged on delivery and/or if it malfunctions in any way.
- Contact the MSpa service center for further instructions.
- Keep all pets away from the spa to avoid any damage.
- Do not add bath oil or bath salt to the spa water.
- Avoid putting your head under the water at all times.
- Avoid swallowing the spa water.
- The spa contains a UVC emitter. To replace or repair the UVC emitter, contact a professional operator.

- Unintended use of the appliance or damage to the housing may result in the escape of dangerous UVC radiation. UVC radiation, even in small doses, may cause harm to the eyes and skin.

**WARNING: Do not operate the UVC emitter when it is removed from the appliance enclosure.**

### ⚠ CAUTION

- Always add chemicals to water, never add water to chemicals. Adding water to chemicals may cause strong fumes or violent reactions and hazardous chemical spray.
- For water that has already been used, dispose of it promptly or use water chemicals for cleaning. Usually, it is recommended to drain and refill a spa with clean water every 3-5 days.
- Use the chemical kit for disinfection in accordance with manufacturer's instructions.
- Do not leave or set up the spa with a temperature lower than 4°C (39°F) if the heater is not operating.
- Always enter and exit the spa or hot tub slowly and cautiously. Take extra care if the floor is wet.
- To avoid damage to the pump, never turn on the spa or hot tub if it is not filled to the minimum water line.
- The spa or hot tub must only be placed on a properly prepared site that meets the floor loading requirement.
- Do not leave the spa empty for an extended period of time. Drain the spa completely if it is not going to be used for a long period of time. Do not expose the spa to direct sunlight. Check regularly before each use. When the spa is not in use, store it away immediately or keep it in an enclosed area.
- Open the spa top lid when the Bubble function is on.
- In order to avoid a hazard due to the inadvertent resetting of the thermal cut-out, this appliance must not be supplied through an external switching device, such as a timer, or connected to a circuit that is regularly switched on and off by the utility.
- Once the spa is installed, refer to the relevant chapters for details concerning cleaning, periodic checks and other maintenance.

### SPA LINER WARNING EXPLANATION



Adult supervision



Read user's manual



No diving



Do not put fingers  
in massage jet

**Warning:** The appliance's water protection levels vary across different product zones, as shown in the following diagram. (The installation regulations comply with IEC 60364-7-702.)

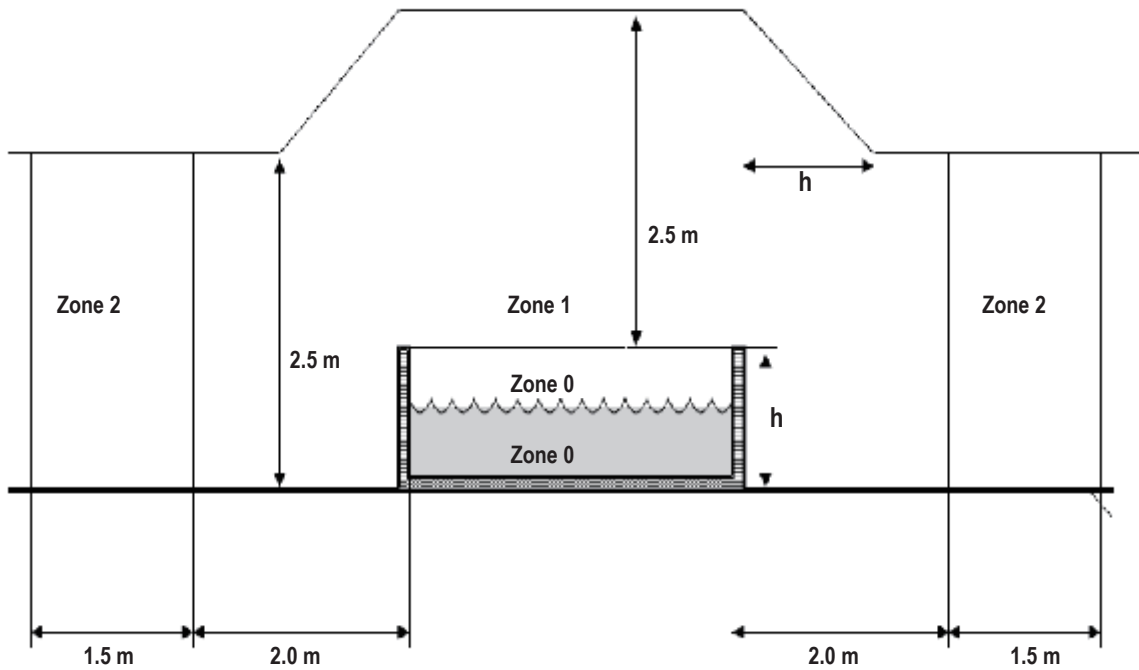





**NOTE -** The measured zone dimensions are limited by walls and fixed partitions.

Zones	Description of the zones
Zone 0	Zone 0 is the interior of the basin including any recesses in the walls or floor.
Zone 1	Zone 1 is limited by <ul style="list-style-type: none"> <li>• Zone 0</li> <li>• A vertical plane 2m from the rim of the basin.</li> <li>• The floor or the surface expected to be occupied by the users.</li> <li>• The horizontal plane 2.5m above the floor or the surface.</li> </ul>
Zone 2	Zone 2 is limited by <ul style="list-style-type: none"> <li>• A vertical plane external to zone 1 and a parallel plane 1.5m from the former.</li> <li>• The floor or surface intended to be occupied by the users.</li> </ul>



# SPECIFICATIONS

BUBBLE SPA							
Model No. / Code	Shape	Seating Capacity	Water Capacity	Outside Dimensions	Inside Dimensions	Height	Weight
LS04U-NA LS04U-GR	Square	4 	650 L (171 Gal.)	1.58 x 1.58 m (62" x 62")	1.18 x 1.18 m (46.5" x 46.5")	0.68m (27")	20 kg (49.6 lbs)
LS06U-NA LS06U-GR	Square	6 	930 L (245 Gal.)	1.85 x 1.85 m (73" x 73")	1.45 x 1.45 m (57" x 57")	0.68m (27")	23 kg (56.2 lbs)
LR04U-NA LR04U-GR	Round	4 	700 L (148 Gal.)	Ø1.80 m (71")	Ø1.4 m (55")	0.70m (28")	20.5 kg (50.7 lbs)
LR06U-NA LR06U-GR	Round	6 	930 L (245 Gal.)	Ø2.04 m (80")	Ø1.6 m (63")	0.70m (28")	22.5 kg (55.1 lbs)

Control System Specs	
Control System	AC 220-240V~ 50Hz
Rating Power	2100W
Heater	1500W
Massage Air Blower	600W
Filter Pump	1325L/hr
UVC Radiant flux	2000uW
Top Lid	Rhino-Tech™ reinforced PVC
Liner Material	PVC + Premium Rhino-Tech™ reinforced PVC

# PRODUCT OVERVIEW

## Packaging content

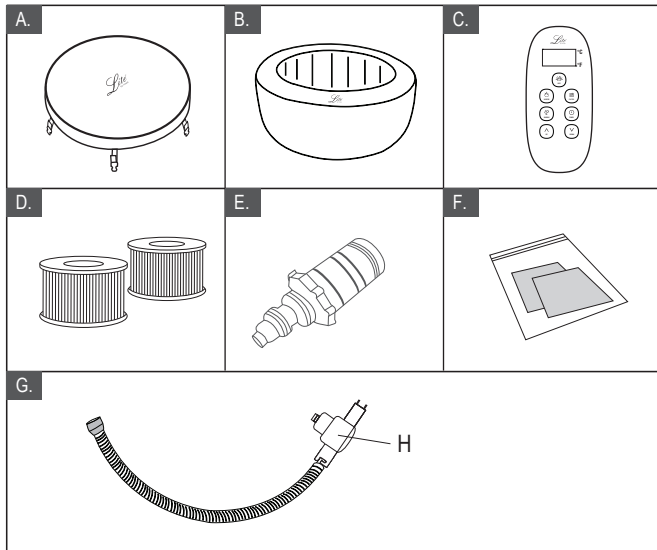

REF. NO.	PARTS DESCRIPTION
A	Buckle spa cover
B	Spa tub
C	Wired controller
D	Filter cartridge * 2
E	Garden hose adaptor
F	Repair kit
G	Inflation hose
H	Manometer

**NOTE:** The drawings are for reference only. Actual products may vary. Not to scale.  
 Use accessories exclusively provided by MSPA for safety reasons.  
 When ordering parts, be sure to quote the SPA model number and description.

# FIRST USE AND SETUP PREPARATION

## Site preparation and requirements

- The spa can be installed indoors or outdoors in around 10 minutes by one or more persons. For household use only.
- The spa must be set up on a flat, smooth and supporting surface that is able to bear the maximum load of the filled spa with the listed maximum number of occupants. Check with a qualified contractor or structural engineer to verify the requirement.
- Make sure the area is free of sharp objects under or around the spa. Uneven or unsound surface can damage the spa and void your warranty. Level the surface before filling the spa with water.
- Provide an adequate drainage system around the spa to deal with overflow water and splashes.
- Make sure there is enough clearance around the spa for full access to the equipment for maintenance and/or servicing.
- Consider positioning the spa to minimize noise disturbance as much as possible.

## Additional requirements for indoor installation

- Humidity is a natural side effect of indoor spa installation. The room must be properly ventilated to allow moisture to escape. Install a ventilating system to prevent excess condensation moisture in the room.
- Ensure the spa can be removed from the building without destroying any part of the built structure.
- Consider any local regulations on these topics.

## Additional requirements for outdoor installation

- Do not set up the spa on grass or dirt, as this will increase the amount of debris entering the spa and will damage the floor.
- To ensure a longer lifespan, do not leave the spa tub exposed to direct sunlight.
- Always keep the manometer within the yellow section when using the spa at a temperature higher than 20°C (68°F) or when exposing it to sunlight for a short time.
- Do not install or use the spa outdoors at a temperature lower than 4°C (39°F). Do not use the spa when the water inside the circulation system, pump, or pipework is frozen. Put a heat preservation mat (optional accessories) between the base of the spa and the ground to prevent heat loss from the bottom of the spa and to provide better heat retention.

## PRCD Testing

### ⚠ WARNING

Risk of electric shock: This product is provided with a PRCD located at the end of the power cord. The PRCD must be tested before each use. Do not use the spa if the PRCD does not function properly. Disconnect the power cord until the fault has been identified and corrected. Contact a licensed electrician to correct the fault. There are no serviceable parts inside the PRCD. Opening the PRCD will void the warranty.

1. Plug the machine into the mains.
2. Press the **RESET** button on the PRCD. The indicator turns red.
3. Press the **TEST** button on the PRCD. The red color shown on the indicator should disappear. Otherwise the PRCD is faulty. Do not use the spa if the spa is faulty. Contact a qualified electrician to correct the fault.
4. Press the **RESET** button on the PRCD again. The indicator should turn red. When it does, the spa is ready for use.

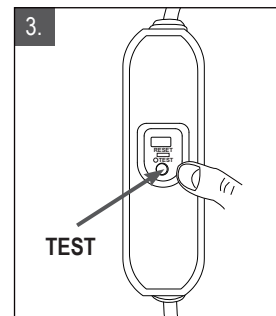
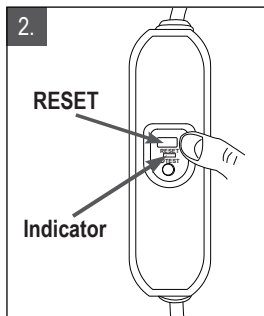
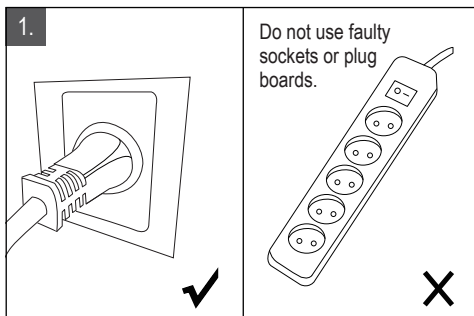

## Spa Control Unit Connected External Equipotential Bonding Conductors

A qualified electrician should wire the spa control unit to the household equipotential terminal using a minimum 1.5mm<sup>2</sup> solid copper conductor.



# SPA SET-UP

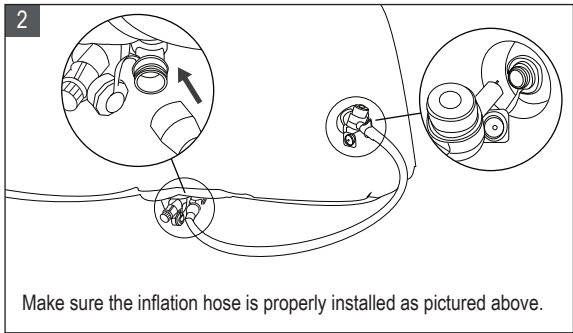
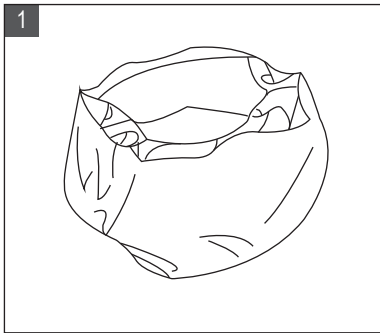

Make sure the inflation hose is properly installed as pictured above.

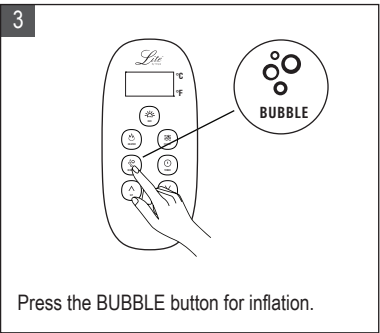

Press the BUBBLE button for inflation.

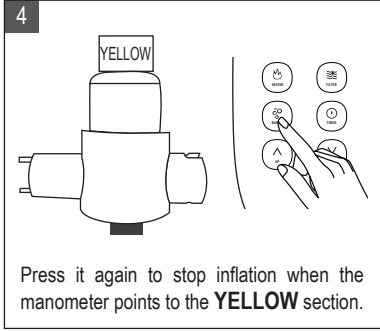

Press it again to stop inflation when the manometer points to the **YELLOW** section.

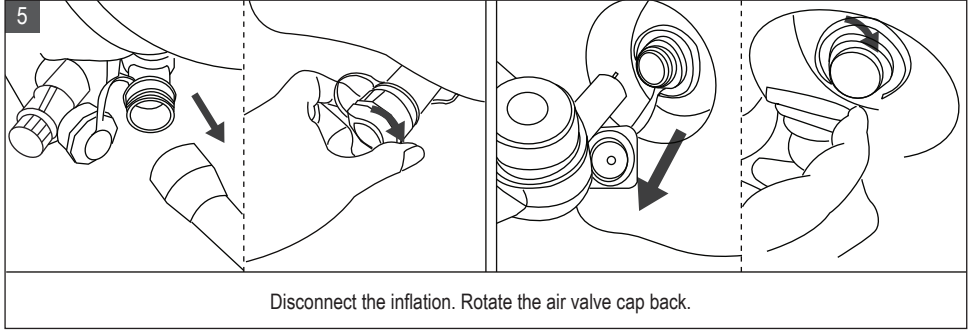

Disconnect the inflation. Rotate the air valve cap back.

**NOTE:** Your spa will require additional air to be added from time to time. Changes in temperature from day to night will change the pressure in the spa and may cause a certain amount of deflation.

<p><b>IMPORTANT: ALWAYS READ THE MANOMETER TO ENSURE THAT THE SPA IS FILLED AT THE CORRECT AIR PRESSURE FOR THE CONDITIONS.</b></p>	
	<p>Ensure the manometer points to the <b>Yellow</b> section in the following conditions</p> <ul style="list-style-type: none"> <li>• After inflation, before filling the water.</li> <li>• When leaving the spa outdoors unattended for long periods of time at a temperature higher than 20°C (68°F).</li> </ul>
	<p>Ensure the manometer points to the <b>Green</b> section in the following conditions</p> <ul style="list-style-type: none"> <li>• When the spa is filled with water.</li> <li>• When the spa is in use.</li> </ul>
	<p><b>WARNING: If the manometer points to the White section, the air pressure of your spa is too high.</b> Press the black button on the bottom of manometer to release some air until the pointer returns to the <b>Green</b> or <b>Yellow</b> section.</p>

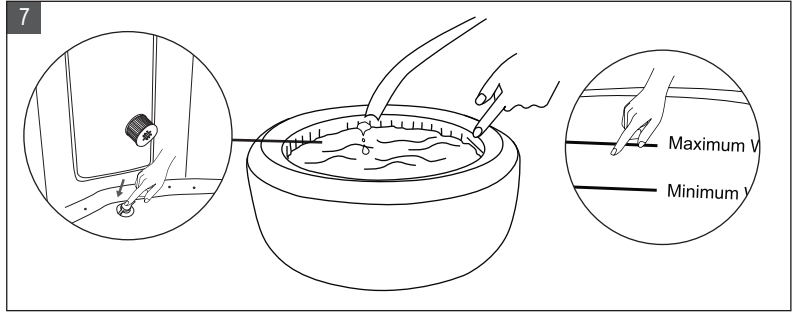
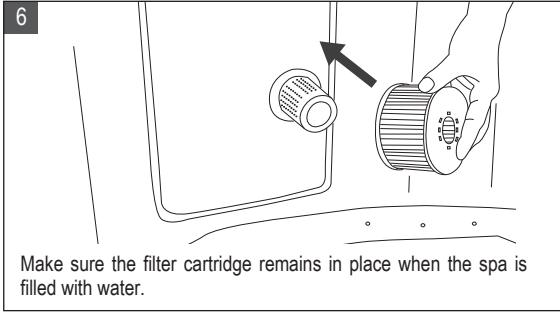

**NOTE:** It is recommended to fill the spa with lukewarm water for quick heating and energy saving.

**NOTE:** Ensure the manometer points to the Green section when the spa is filled with water.

**WARNING:** Do not drag the spa after filling it with water.

Do not operate the spa until the water reaches the Minimum line.

The water temperature should not be higher than 40°C / 104°F.

## Heating the water

Place the cover over the spa. Refer to "Controller operation" to turn on the heater.

The hourly heating rate is around 2°C - 2.5°C (2.5°F - 3.5°F) for a 2-person spa or a 4-person square spa, 1.5°C - 2°C (2.5°F - 3.5°F) for a 4-person round spa, and 1.2°C - 1.8°C (2°F - 3°F) for a 6-person spa.

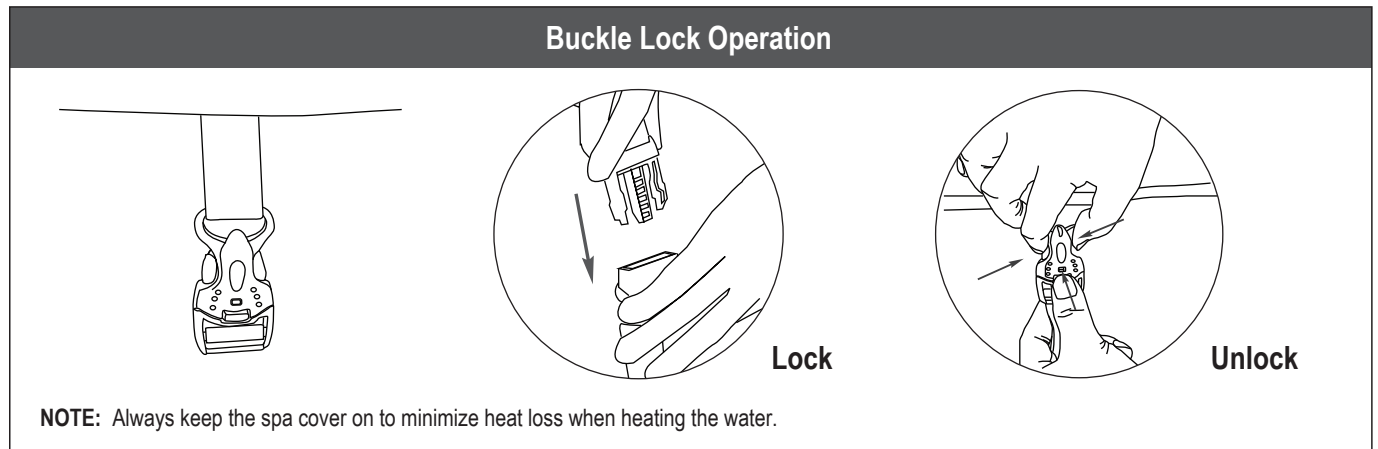

## CONTROLLER OPERATION

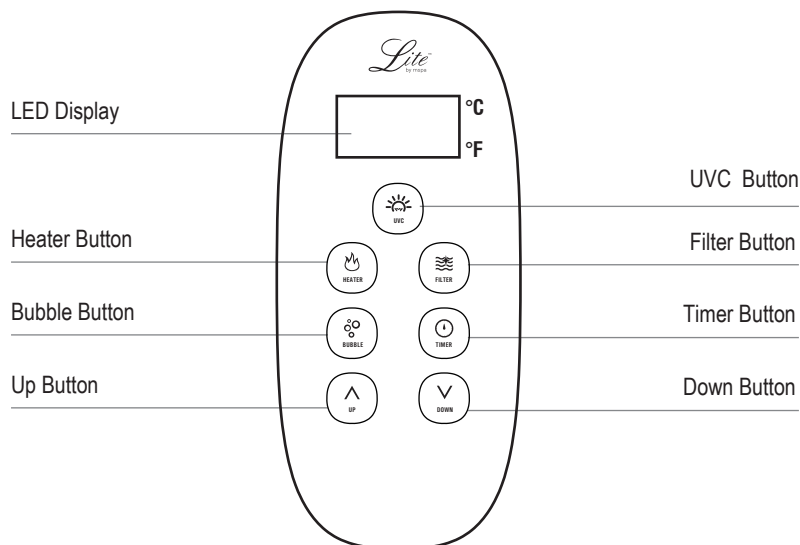



## LED display

Once powered-up, press the **RESET** on the PRCD. The LED displays the current water temperature automatically.

**NOTE:** The actual water temperature may vary from the temperature displayed on the LED screen by as much as approximately 1°C.



## UVC SANITIZER

Press the  UVC button to turn the UVC sanitizing system on/off. When the light above this button is green, the UVC sanitizing system is activated.





## HEATING

20-40°C

1. Press the  **HEATER** button to turn the heating system on/off. When the light above the heat button is red, the heating system is activated.

When the light is green, the water is at the set temperature and the heating system is at rest.

2. Pressing the  **UP** or  **DOWN** button will cause the LED to flash. When it is flashing you can adjust the water to the desired temperature setting (from 20°C to 40°C). The new and desired temperature setting will remain on the LED display for 3 seconds to confirm the new value.

**NOTE:** The default temperature is 38°C.

**NOTE:** If the heating system is turned on, the filtration system will automatically start.

**NOTE:** When the water temperature is below 1°C (33.8°F), the anti-icing system will be activated automatically to heat the water to 3°C (37.4°F).

**IMPORTANT:** The following conditions will lead to slow water heating

- An ambient temperature lower than 10°C (50°F).
- An outdoor wind speed above 3.5-5.4m/s (8-12mph).
- If the air bubble function is activated when the heater is on.
- If the spa cover is not properly in place when the heater is on.



## FILTRATION

Press the  **FILTER** button to turn the function on/off. The light turns to green when the function is activated.

**NOTE:** The filtration system will automatically start when the heating or UVC sanitizing system is activated.

**NOTE:** After turning off the heating system, the filtration system will automatically stop in 30 seconds.

**Filter Cartridge Cleaning Reminder:** When the FILTER button is flashing or displays red, the filter cartridge must be cleaned or replaced. Once this has been done, press the Filter button for 3 seconds to reset the reminder.



## BUBBLE MESSAGE

Press the  **BUBBLE** button to turn the massage system on/off. The Bubble button displays green when activated.

**IMPORTANT:** Do not turn on the massage system when the cover is attached. Air can accumulate inside the spa and cause irreparable damage and bodily harm.



**NOTE:** The bubbling massage function will shut down automatically after every 20 minutes of operation as a safety precaution. This can be reactivated after 10 minutes by pressing the BUBBLE button again.



## HEATING TIMER

1-99H

To set the number of hours **FROM NOW** when the heater will activate:

1. Press the  **TIMER** button to enter pre-setting mode. The button displays green.
2. Pressing the  **UP** or  **DOWN** button will cause the LED to flash. While it is flashing, you can adjust the number of hours before heater activation (from 1 to 99 hours). The desired timer setting will remain on the LED display for 3 seconds to confirm the value.

**To modify the timer setting:** Press the **Timer** button again and use the **UP** or the **DOWN** button to adjust.



**Cancel the setting:** Press the **TIMER** button for 3 seconds.

**NOTE:** Activating the heating system or rebooting the spa will cancel the timer setting.



## SAFETY LOCK

3s

Press the  **UP** and  **DOWN** buttons at the same time for 3 seconds to lock/unlock the controller. In safety lock mode, the controller is disabled and the spa retains all previous settings.



## Celsius/Fahrenheit Toggle Button

3s

The temperature can be displayed in either Celsius or Fahrenheit. Long press  **DOWN** button for 3 seconds to switch.

# WATER MAINTENANCE AND CHEMICALS

**CAUTION: ALWAYS ENSURE THE SPA IS UNPLUGGED BEFORE BEGINNING ANY MAINTENANCE WORK TO AVOID THE RISK OF INJURY OR DEATH.**

## FILTER CARTRIDGE MAINTENANCE

1. Inspect and clean the filter cartridge gently after each use. Follow the steps below:

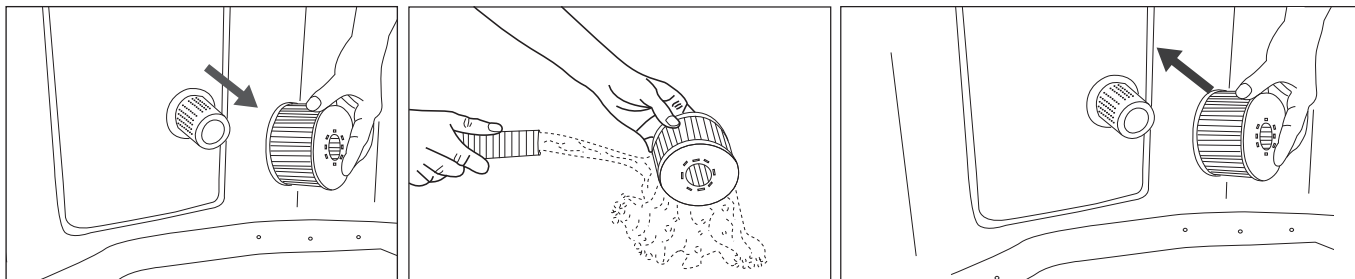

**NOTE:** Change the filter cartridge every 3-5 days, or if the filter cartridge remains soiled and discolored.

**NOTE:** When the spa is filled with water, there should always be a filter cartridge installed on the base.

**NOTE:** Turn off all the functions before changing or cleaning the filter cartridge.

2. The spa inlet and outlet are integrated into one part. If this becomes clogged with dirt, unscrew the component counter-clockwise by hand to clean it.

**NOTE:** Before unscrewing the part, make sure the spa is empty. Never unscrew this component when the spa is filled with water!

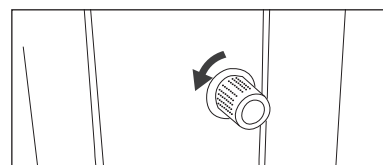

## SPA WATER

1. Change the spa water every 3-5 days depending on use. If dirt is visible in the water or if the water becomes cloudy and the correct water chemistry does not clear it up, change the water and clean the spa tub. See the "Cleaning, draining and storage" section for instructions.
2. We recommend taking a shower before using the spa, as cosmetic products, lotions and other residues on the skin can quickly degrade the water quality.
3. When the spa is not in use, cover it with the buckle cover to prevent pollution.
4. Use spa chemicals to maintain the proper water conditions. Spa damage resulting from the misuse of chemicals or the mismanagement of spa water is not covered by the warranty. Consult with your local spa or pool retailer for more information on chemical use.

## Water Sanitation

The spa owner must regularly check and keep the spa water sanitized with scheduled maintenance (daily, if necessary). Adding sanitizer or other chemicals will control bacteria and the reproduction of viruses in the spa water. Maintaining the correct water balance through the appropriate use of sanitizers is the most important factor in maximizing the life and appearance of the spa and ensuring clean, healthy and safe water.

Adopting the proper technique is important for testing and treating the spa water. Contact your spa professional if you have any questions on chemicals, sanitizers, test kits or test procedures.

## Water Balance

Follow the instructions below to maintain your spa water.

PARAMETER	TEST FREQUENCY	CORRECT LEVEL
pH	Daily	7.2-7.6 when using Chlorine; 7.2-7.8 when using Bromine
Free Chlorine	Daily	3-5 ppm
Bromine residual	Daily	2-4 ppm
Total Alkalinity (TA)	Weekly	80-120 ppm
Total Hardness (TH)	Weekly	200-500 ppm

### NOTE

- A low pH will damage the spa tub and pump. Any damage resulting from a chemical imbalance will void the warranty.
- A high pH (hard water) will result in white coagulations inside the filter pump, which may lead to pump damage.

## Water Treatment:

- It is good practice with an existing spa to keep all air jets open and valves closed to allow chemically treated water to flush through all pipework.
- Always follow the chemical manufacturer's directions, and the health and hazard warning.
- Never mix chemicals together. Add the chemicals to the spa water separately. Thoroughly dissolve each chemical before adding it to the water.
- Please note that chlorine and bromine products should never be mixed. This is extremely dangerous. If you usually use chlorine-based products and you want to switch to bromine-based products, or vice versa, it is essential that you change the spa water first.
- Do not add chemicals if the spa is occupied. This can cause skin or eye irritation.
- Do not overuse chemicals or use concentrated chlorine. This can damage the spa tub and cause potential hazard to your skin. Improper chemical use will void the warranty.

## DRAINAGE, CLEANING AND STORAGE

### Spa Drainage

1 Turn off all the functions

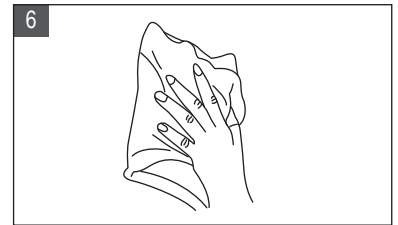
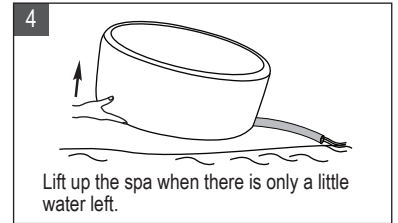
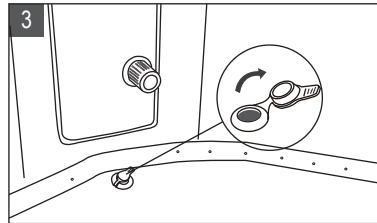
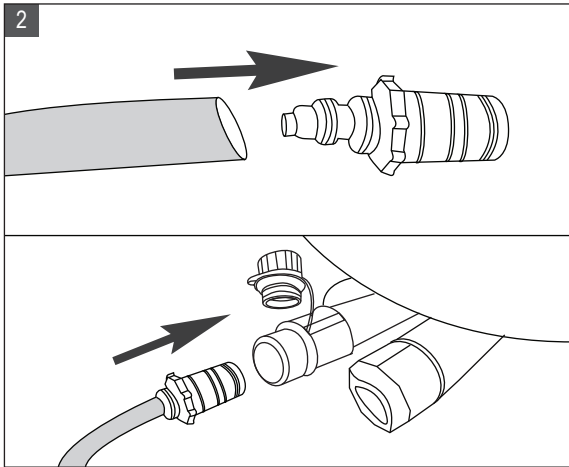

### Spa Tub Cleaning

After the spa water is drained, use a sponge and a mild soap solution to wipe away any soil or stains on the inside of the spa wall. Rinse thoroughly before refilling with clean water.

**IMPORTANT:** Do not use steel wool, hard brushes or abrasive cleaners.

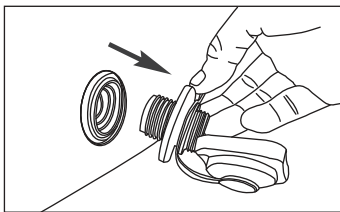

### Deflation Instructions

1. Unscrew the whole valve on the spa pool to deflate the spa.
2. Once it is deflated, replace the valve.

### Spa Tub and Air Bladder (\*Optional) Repair

Use the enclosed repair patch to repair any puncture:

1. Clean and dry the area to be repaired thoroughly
2. Apply the glue to the PVC patch and quickly attach it onto the damaged surface. (Glue is not included)
3. Smooth the surface to remove any air bubbles and allow it dry for 5-10 minutes

**NOTE:** Glue is not included.

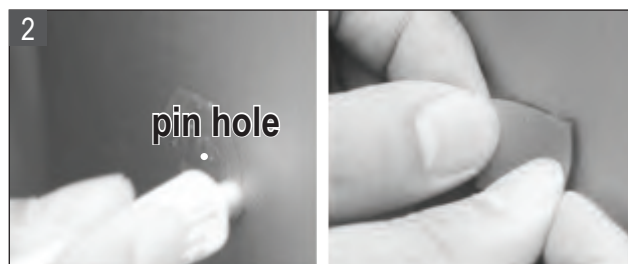

## Storage and Preparation for Future Use

1. Drain and clean the spa by following the "Drainage" and "Spa Cleaning" sections.
2. Refer to the instructions to deflate and disassemble the spa tub, spa control unit and air bladder (\*optional).
3. Make sure all the spa components and accessories are thoroughly clean and dry before storage. Air-dry the spa tub in mild sunlight for an hour before folding.
4. Fold the spa tub loosely and avoid any sharp corners to prevent damage or leakage to the spa liner.
5. Prepare a new additional cartridge for next time use.
6. Store the spa and accessories in a dry, temperature-controlled storage area (between 0°C and 40°C (32°F - 104°F)).
7. The original packaging is recommended for storage.

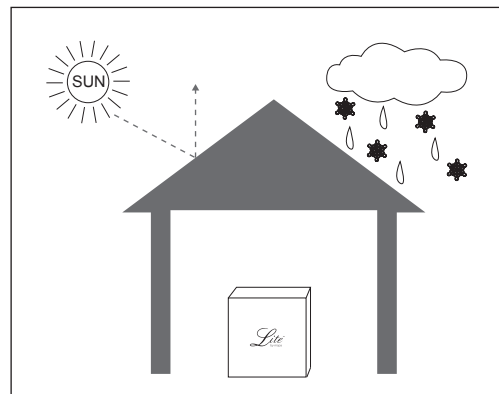

## DISPOSAL AND ENVIRONMENTAL PROTECTION



This marking indicates that the product should not be disposed of with other household waste. To prevent possible harm to the environment or human health from uncontrolled waste disposal, recycle the product responsibly to promote the sustainable reuse of material resources. Information on disposal can be obtained from your local authorities.

To return your used device, please use the return and collection systems or contact the retailer where the product was purchased for environmentally safe recycling.

## TROUBLESHOOTING

### ERROR CODE CHART

LED READING	CAUSE	SOLUTION
---	Signal wire is loose	Contact the MSpa Service Center
	Communication failed	Contact the MSpa Service Center
F0	Water temperature is below 0°C (32°F) or exceeds 50°C (122°F)	Change the water
	Temperature sensor failure	Contact the MSpa Service Center
F1	F1 immediately shows after pressing FILTER , HEATING or UV	Clean the parts and tubes that the water goes through
	F1 shows 15s after pressing FILTER, HEATING or UV	<ol style="list-style-type: none"> <li>1. Add more water to the minimum line</li> <li>2. Clean the parts and tubes that water goes through</li> <li>3. Contact the MSpa Service Center</li> </ol>

PROBLEM	CAUSE	SOLUTION
NO DISPLAY ON THE CONTROL PANEL	Power socket failure	Change a socket or repair the socket before use
	PRCD is off	Reset the PRCD by following the PRCD Testing section
	Press the Reset button, controller is not displayed	Contact the MSpa Service Center
	PRCD broken	Contact the MSpa Service Center
SPA LEAKING	Spa in&outlet connection not securely tight	Tighten the in&outlet connection
	Drainage valve is not closed completely	Close the drainage valve. Contact the MSpa Service Center, if spa is still leaking
	Water leaks from the spa pool body	Repair the leaking hole/split with the repair kit material
NOT HEATING PROPERLY	Temperature set too low	Set a higher temperature
	Dirty filter cartridge	Clean or replace the filter cartridge
	Water level is not at the minimum water line	Add more water to the minimum line
	Heater failure	Contact the MSpa Service Center
	Filter pump DOES NOT WORK	Refer to the "FILTER PUMP DOES NOT WORK" section

PROBLEM	CAUSE	SOLUTION
<b>SPA LOSES AIR</b>	Air valve is loose	Inflate the spa till Yellow section of the manometer is pushed out. Make sure the valve is screwed tightly. Replace the valve if necessary.
	Hole or split on the spa tub	Fill a squirt bottle with soapy water and spray on the seams. If there is a leak, small bubbles will come out. When you have located the leak, clean and dry the leaking area, then use the repair patch supplied with your spa. Check the repair section on P13.
<b>WATER NOT CLEAN</b>	Water has been used for long period of time	Change the water
	Insufficient filtering time	Extend the filtration time
	Dirty filter cartridge	Clean or replace the filter cartridge in time
	Improper water maintenance	Refer to the chemical manufacturer's instructions
<b>SPA TUB IN AN ABNORMAL SHAPE</b>	Extra air pressure due to strong sunlight	Check the air pressure and release air if necessary During hot weather, it is advisable to check whether some air should be released to avoid any possible damage to the spa pool.
<b>BUBBLE AIR BLOWER DOES NOT WORK</b>	Auto-off 10 minutes	Wait for 10 minutes and turn on the Bubble button again
	Internal parts damaged	Contact the MSpa Service Center
<b>FILTER PUMP DOES NOT WORK</b>	Filter cartridge clogged by dirt or other objects	Clean or replace the filter cartridge
	Filter system failure	Contact the MSpa Service Center

Where can I find the serial number?

At the back of controller. Or at the foot of the control box.

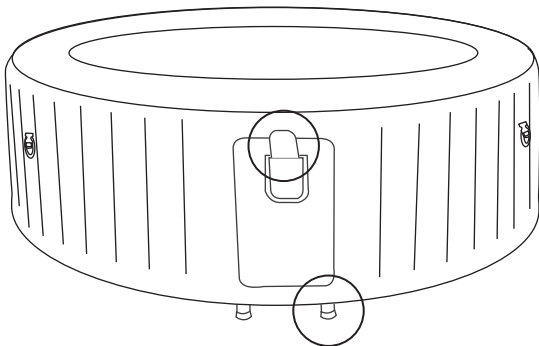

How can I find my service contact?

Scan the QR code below or visit <https://www.the-mspa.com/after-sales>.

1. Input the serial number of your spa.
2. The corresponding service provider will be displayed.



CONTACT YOUR LOCAL MSPA DEALER OR SERVICE CENTER FOR ANY PRODUCT-RELATED QUESTIONS OR PROBLEMS.



## MSPA LIMITED WARRANTY

MSpa® has been manufactured with reliability and simplicity in mind. All products have been inspected and found free of defects prior to leaving the factory.

MSpa warrants this product against defects in material and workmanship for a period of:

**TWELVE (12) months** - Electric Parts (Control Box)

**SIX (6) months** - Spa pool.

The warranty period begins on the date of purchase and MSpa requires presentation of the original proof of purchase to ascertain the date. During the warranty period, MSpa will either repair or replace, at its discretion, any defective products. Replacement products or repaired parts will be warranted for only the unexpired portion of the original warranty.

### Shipping Policy

Consumers are responsible for the shipping/freight when return the defect parts to MSpa authorized service center or ORPC-Oriental Recreational Products (Shanghai) Co., Ltd.

### Warranty Policy

- This limited warranty does not apply to any defect resulting from negligence, accident, misuse, or any other reason beyond MSpa's reasonable control, included but not limited to: normal wear and tear, negligence or failure to follow the product instructions, improper or inadequate maintenance; connection to an improper power supply; chemical water damage, loss of pool water, unauthorized product modification or repair; use for commercial purposes; fire, lightning, flood or other external causes.
- This warranty is valid only in the country of purchase in such countries where MSpa sells and services the same model with identical technical specifications. Warranty service outside the country of purchase is limited to the terms and conditions of the corresponding warranty in the country of service. Where the cost of repairs or replacement is not covered by this warranty, MSpa will advise the owners and the cost shall be charged to the owner.
- This warranty only applies to the original purchaser and terminates upon any transfer of ownership.
- All repairs for which warranty claims are made must be pre-authorized by ORPC through an accredited distributor or agent provided that the defective part be returned to the distributor or agent Transportation Prepaid, if requested.
- The authorized selling dealer is responsible for all in-field service work carried out on your MSpa product. ORPC will not be liable for the cost of any workmanship carried out by an unauthorized service person.
- Products marked with both MSpa and importer are governed exclusively by the warranty provided by the importer.

### Warranty Registration

Please Always keep the purchase receipt and warranty card in case of a future warranty inquiry. All claims must be submitted to an MSpa authorized dealer or service partner. Warranty contact information is provided on the back of the warranty card. It is essential that all submitted claims provide all the necessary information, including Customer name, Purchase receipt, Serial No., Product No., Problem, and Parts requested.

## Annex A

Ensure that you read carefully, understand and follow all of the information in this user manual before installing and using your spa. These warnings, instructions, and safety guidelines address some common risks associated with water recreation, but they cannot cover all risks and dangers in all cases. Always use caution, common sense, and good judgment when enjoying any water activity. Retain this information for future use. In addition, the following information can be supplied depending on the spa type:

### Safety of non-swimmers

- Continuous, active, and vigilant supervision of weak swimmers and non-swimmers, especially in exercise spas, by a competent adult is required at all times (remembering that children under eight years of age are at the highest risk of drowning).
- Designate a competent adult to supervise the spa each time it is being used.
- Weak swimmers or non-swimmers should wear personal protection equipment, especially when using the exercise spa.
- When the spa is not in use, or unsupervised, remove all toys from the spa and its surrounding area to avoid attracting children to the spa.

### Safety devices

- A safety cover or other safety protection device must be used, or all doors and windows (where applicable) shall be secured to prevent unauthorized access to the spa.
- Barriers, covers, alarms, or similar safety devices are helpful aids, but they are not substitutes for continuous and competent adult supervision.

### Safety equipment

- It is recommended to keep rescue equipment (e.g. a ring buoy) by the spa (if appropriate).
- Keep a working phone and a list of emergency phone numbers near the spa.

### Safe use of the spa

- Encourage all users, especially children, to learn how to swim.
- Learn Basic Life Support (Cardiopulmonary Resuscitation — CPR) and refresh this knowledge regularly. This can make a life-saving difference in the event of an emergency.
- Instruct all spa users, including children, on what to do in case of an emergency.
- Never dive into any shallow body of water. This can lead to serious injury or death.
- Do not use the spa when using alcohol or medication that may impair the bather's ability to safely use the spa.
- When covers are used, remove them completely from the water surface before entering the spa.
- Protect spa occupants from water-related illnesses by advising them to keep the water treated and practice good hygiene. Consult the water treatment guidelines in the user's manual.
- Store chemicals out of the reach of children.
- Use the signage provided on the spa or within 2000 mm of the spa in a prominent visible position.

*Lite*<sup>™</sup>  
by mspa

www.the-mspa.com



## Manuel d'entretien

LS04U-NA

LS06U-NA

LS04U-GR

LS06U-GR

LR04U-NA

LR06U-NA

LR04U-GR

LR06U-GR

FR



DES QUESTIONS ? DES PROBLÈMES ? DES PIÈCES MANQUANTES?  
Pour les FAQ, manuels, vidéos ou pièces détachées, veuillez visiter  
[www.the-mspa.com/support](http://www.the-mspa.com/support)

**NE PAS RENVOYER AU MAGASIN**

En raison de son processus d'amélioration continue des produits, MSpa se réserve le droit de modifier les spécifications et l'apparence de ses produits, ce qui pourrait entraîner des mises à jour du mode d'emploi sans préavis.



# PÉNÉTREZ DANS L'UNIVERS DE MSPA

---

Bienvenue,

Nous vous remercions d'avoir choisi MSPa et de la confiance que vous accordez à notre marque. Nous pensons que vous profiterez des nombreux avantages de l'utilisation des produits MSPa pendant de nombreuses années. Pour vous guider dans votre première expérience avec MSPa, nous avons le plaisir de vous présenter ce mode d'emploi. Veuillez lire ce manuel attentivement avant d'utiliser le produit pour la première fois.

Nous sommes ravis de vous accueillir au sein de la famille MSPa et nous nous réjouissons de partager avec vous tout l'éventail de notre expertise.

Profitez de votre MSPa !



Site officiel  
de MSPa



Vidéos de mise en  
place du MSPa



Enregistrement de  
la garantie MSPa



Liste des centres  
d'entretien MSPa

## TABLE DES MATIÈRES

---

Précautions de sécurité.....	3
Spécifications.....	7
Présentation du produit.....	7
Première utilisation et préparation de la mise en place.....	8
Mise en place du spa.....	9
Fonctionnement de la commande.....	10
Entretien de l'eau et produits chimiques.....	12
Vidange, nettoyage et stockage.....	13
Élimination et protection de l'environnement.....	14
Dépannage.....	14
Garantie limitée MSPa.....	16

# PRÉCAUTIONS DE SÉCURITÉ

---

Pour votre propre sécurité et celle de votre produit, veillez à respecter les consignes de sécurité ci-dessous. Le non-respect des instructions peut entraîner des blessures graves, des dommages matériels ou la mort. Toute installation ou utilisation inappropriée annulera la garantie.

**VEUILLEZ LIRE TOUTES LES INSTRUCTIONS, VOUS ASSURER QUE VOUS LES COMPRENEZ ET LES RESPECTER. CONSERVEZ CE MANUEL POUR CONSULTATION ULTÉRIEURE**

## DANGER

- Risque de noyade accidentelle. Il convient de faire preuve d'une extrême prudence afin d'empêcher tout accès non autorisé par des enfants.
- Risque de noyade. Inspectez régulièrement le couvercle du spa pour détecter les fuites, l'usure prématurée, les dommages ou les signes de détérioration. N'utilisez jamais de couvercle usé ou endommagé : il ne garantira pas le niveau de protection requis pour empêcher tout accès au spa sans surveillance par un enfant.
- Risque de noyade. Verrouillez toujours le couvercle du spa après chaque utilisation.
- Risque de blessure. Les raccords d'aspiration de ce spa sont dimensionnés pour correspondre au débit d'eau spécifique créé par la pompe. Ne faites jamais fonctionner le spa si les raccords d'aspiration sont cassés ou manquants. Ne remplacez jamais un raccord d'aspiration par un raccord incompatible.
- Risque de blessure. Si le cordon d'alimentation est endommagé, il doit être remplacé par le fabricant, un agent de service ou une personne ayant une qualification similaire afin d'éviter tout risque.
- Risque d'électrocution. Ne laissez aucun appareil électrique, tel qu'une lampe, un téléphone, une radio ou une télévision, à moins de 1,5 m du spa.
- Risque d'électrocution. N'utilisez pas le spa lorsqu'il pleut ou en cas d'orage.

## AVERTISSEMENT

- Pour réduire le risque d'électrocution, n'utilisez pas de rallonge, de minuterie, d'adaptateur de prise ou de fiche de convertisseur pour brancher l'appareil à l'alimentation électrique ; prévoyez une prise de courant à une distance appropriée.
- Cet appareil, qui contient des éléments chauffants intégrés, doit être branché à une prise de courant avec mise à la terre au moyen d'un cordon d'alimentation muni d'une fiche et d'un PRCD (dispositif portable à courant résiduel) avec un courant de déclenchement de 10 mA.
- Cet appareil avec mise à la terre ne doit être branché que directement sur une prise de courant avec mise à la terre pour un câblage fixe.
- Les pièces contenant des composants sous tension, à l'exception des pièces alimentées en très basse tension de sécurité ne dépassant pas 12 V, doivent être inaccessibles à toute personne utilisant le spa.
- Les pièces contenant des composants électriques, à l'exception des télécommandes, doivent être positionnées ou fixées de manière à ne pas pouvoir tomber dans le spa.
- L'installation électrique doit répondre aux exigences ou aux normes locales.
- La commande filaire doit être correctement rangée dans la poche latérale lorsqu'elle n'est pas utilisée, afin de la protéger contre les chutes ou d'autres dangers.
- Cet appareil peut être utilisé par des enfants âgés de 8 ans et plus et par des personnes dont les capacités physiques, sensorielles ou mentales sont réduites ou dont l'expérience et les connaissances sont limitées, sous réserve qu'elles soient surveillées ou aient reçu des instructions sur l'utilisation de l'appareil en toute sécurité et qu'elles comprennent les risques encourus. Les enfants ne doivent pas jouer avec l'appareil ou effectuer des opérations de nettoyage ou d'entretien sans surveillance.
- Pour réduire les risques ou les blessures, tenez les enfants éloignés de ce produit, sauf s'ils sont étroitement surveillés en permanence.
- Pour réduire le risque de noyade, surveillez les enfants en permanence. Fixez et verrouillez le couvercle du spa après chaque utilisation.

- Assurez-vous que le plancher peut supporter la charge prévue, qui est indiquée sur la fiche technique. Vous devrez calculer la charge de la capacité en eau prévue plus le poids total.
- Un système de vidange adéquat doit être prévu autour du spa pour traiter les eaux de débordement.
- Pour réduire le risque de blessure :
  - a) Il est recommandé de baisser la température de l'eau pour les jeunes enfants et en cas d'utilisation du spa pendant plus de 10 minutes. Afin d'éviter le risque d'hyperthermie (stress thermique), il est recommandé de limiter la température moyenne de l'eau du spa à 40 °C (104 °F).
  - a) Étant donné qu'il est hautement probable qu'une température excessive de l'eau puisse causer des dommages au fœtus pendant les premiers mois de la grossesse, les femmes enceintes ou susceptibles de l'être doivent limiter la température de l'eau du spa à 38 °C (100 °F).
  - b) Avant d'entrer dans le spa ou le bain à remous, l'utilisateur doit mesurer la température de l'eau avec un thermomètre précis, car la tolérance des dispositifs de régulation de la température de l'eau peut varier.
  - c) La consommation d'alcool, de drogues ou de médicaments avant ou pendant l'utilisation du spa peut entraîner une perte de conscience avec risque de noyade.
  - e) La consommation d'alcool, de drogues ou de médicaments peut augmenter considérablement le risque d'hyperthermie mortelle dans les spas.
  - f) Les causes et les symptômes de l'hyperthermie peuvent être décrits comme suit : L'hyperthermie se produit lorsque la température interne de l'organisme atteint un niveau supérieur de plusieurs degrés à la température corporelle normale de 37 °C (98,6 °F). L'hyperthermie peut se manifester par des symptômes tels qu'une augmentation de la température interne de l'organisme, des vertiges, une léthargie, une somnolence et des évanouissements. L'hyperthermie peut avoir pour effet une incapacité à percevoir la chaleur, une incapacité à reconnaître la nécessité de sortir du spa, une inconscience des dangers imminents, des dommages au fœtus chez les femmes enceintes, une incapacité physique à sortir du spa et une inconscience entraînant un risque de noyade.
  - g) Les personnes obèses ou ayant des antécédents de maladies cardiaques, d'hypertension ou d'hypotension, de problèmes du système circulatoire ou de diabète doivent consulter un médecin avant d'utiliser un spa.
  - h) Les personnes qui prennent des médicaments doivent consulter un médecin avant d'utiliser un spa, car certains médicaments peuvent provoquer une somnolence ou affecter le rythme cardiaque, la tension artérielle ou la circulation.
  - i) Consultez un médecin avant d'utiliser le spa si vous êtes enceinte, diabétique, en mauvaise santé ou sous traitement médical.
- Les personnes atteintes d'une maladie infectieuse ne doivent pas utiliser de spa ou bain à remous.
- Pour éviter les blessures, soyez prudent lorsque vous entrez ou sortez du spa ou du bain à remous.
- Une température de l'eau supérieure à 40 °C (104 °F) peut nuire à votre santé.
- N'utilisez jamais de spa ou de bain à remous lorsque vous êtes seul et ne laissez jamais d'autres personnes utiliser le spa seules.
- N'utilisez pas de spa ou de bain à remous immédiatement après un exercice physique intense.
- La chaleur du spa, associée à l'alcool, aux drogues ou aux médicaments, peut provoquer une perte de conscience.
- Sortez immédiatement en cas de malaise, de vertige ou de somnolence. La chaleur des spas peut provoquer une hyperthermie et une perte de conscience. Pour éviter le gel, le spa ne doit pas être exposé à des températures inférieures à 0 °C (32 °F) s'il contient encore de l'eau. Il est recommandé de placer un tapis de protection thermique entre le bassin du spa et le sol. Un tapis similaire en mousse ou en tout autre matériau ayant une fonction de barrière thermique peut également être utilisé. N'allumez pas le spa lorsque l'eau est gelée.
- Ne versez jamais d'eau dont la température est supérieure à 40 °C (104 °F) directement dans le spa.
- Débranchez toujours le produit de la prise électrique avant de le déplacer, de le nettoyer, ou de procéder à son entretien ou à des ajustements éventuels.
- Ne sautez ou ne plongez jamais dans un spa ou dans un plan d'eau peu profond.
- Aucune partie de l'appareil électrique ne doit se trouver au-dessus du bain pendant l'utilisation.
- N'enterrez pas le cordon électrique. Positionnez le cordon à un endroit où il ne sera pas endommagé par des tondeuses à gazon, des taille-haies ou tout autre équipement.
- N'essayez pas de brancher ou de débrancher le produit lorsque vous êtes dans l'eau ou que vous avez les mains mouillées.
- N'utilisez pas le spa s'il est endommagé lors de la livraison et/ou en cas de dysfonctionnement, quel qu'il soit.
- Contactez le centre de service MSpa pour connaître la marche à suivre.



- Tenez tous les animaux domestiques éloignés du spa afin d'éviter tout dommage.
- N'ajoutez pas d'huile de bain ou de sel de bain à l'eau du spa.
- Évitez de mettre votre tête sous l'eau.
- Évitez d'avaler l'eau du spa.
- Le spa contient un émetteur d'UVC. Pour remplacer ou réparer l'émetteur d'UVC, contactez un professionnel.
- L'utilisation involontaire de l'appareil ou un dommage au niveau du boîtier peut entraîner la fuite de rayons UVC dangereux pour la santé. Le rayonnement UVC, même à faible dose, peut être nocif pour les yeux et la peau.

**AVERTISSEMENT : Ne faites pas fonctionner l'émetteur UVC lorsqu'il ne se trouve plus dans l'appareil.**

### ⚠ ATTENTION

- Il faut toujours ajouter des produits chimiques à l'eau et jamais d'eau aux produits chimiques. L'ajout d'eau à des produits chimiques peut provoquer de fortes fumées ou des réactions violentes et des pulvérisations de produits chimiques dangereux.
- L'eau ayant déjà été utilisée doit être éliminée rapidement ou traitée avec des produits chimiques. En général, il est recommandé de vider et de remplir un spa avec de l'eau propre tous les 3 à 5 jours.
- Utilisez le kit de désinfection chimique conformément aux instructions du fabricant.
- Ne laissez pas le spa, ou ne le réglez pas, à une température inférieure à 4 °C (39 °F) si le chauffage ne fonctionne pas.
- Entrez et sortez toujours lentement et prudemment du spa ou du bain à remous. Soyez particulièrement vigilant si le sol est mouillé.
- Pour éviter d'endommager la pompe, ne mettez jamais le spa ou le bain à remous en marche s'il n'est pas rempli jusqu'à la ligne d'eau minimum.
- Le spa ou le bain à remous ne doit être placé que sur un site correctement préparé répondant aux exigences de charge au sol.
- Ne laissez pas le spa vide pendant une période prolongée. Videz complètement le spa s'il ne sera pas utilisé pendant une longue période. N'exposez pas le spa à la lumière directe du soleil. Vérifiez régulièrement le spa avant chaque utilisation. Lorsque le spa n'est pas utilisé, rangez-le immédiatement ou gardez-le dans un endroit clos.
- Ouvrez le couvercle du spa lorsque la fonction remous est activée.
- Afin d'éviter tout danger dû au réenclenchement par inadvertance du disjoncteur thermique, cet appareil ne doit pas être alimenté par un dispositif de commutation externe, tel qu'une minuterie, ou connecté à un circuit qui est régulièrement mis en marche et arrêté par les services publics.
- Une fois le spa installé, reportez-vous aux chapitres pertinents pour obtenir des informations concernant le nettoyage, les contrôles périodiques et les autres opérations d'entretien.

### EXPLICATION DES AVERTISSEMENTS SUR LE SPA



Surveillance par un adulte



Lire le mode d'emploi



Ne pas plonger



Ne pas mettre les doigts dans le jet de massage

**Avertissement:** Les niveaux de protection de l'eau de l'appareil varient selon les différentes zones du produit, comme l'illustre le schéma suivant. **(Les règles d'installation sont conformes à la norme IEC 60364-7-702).**

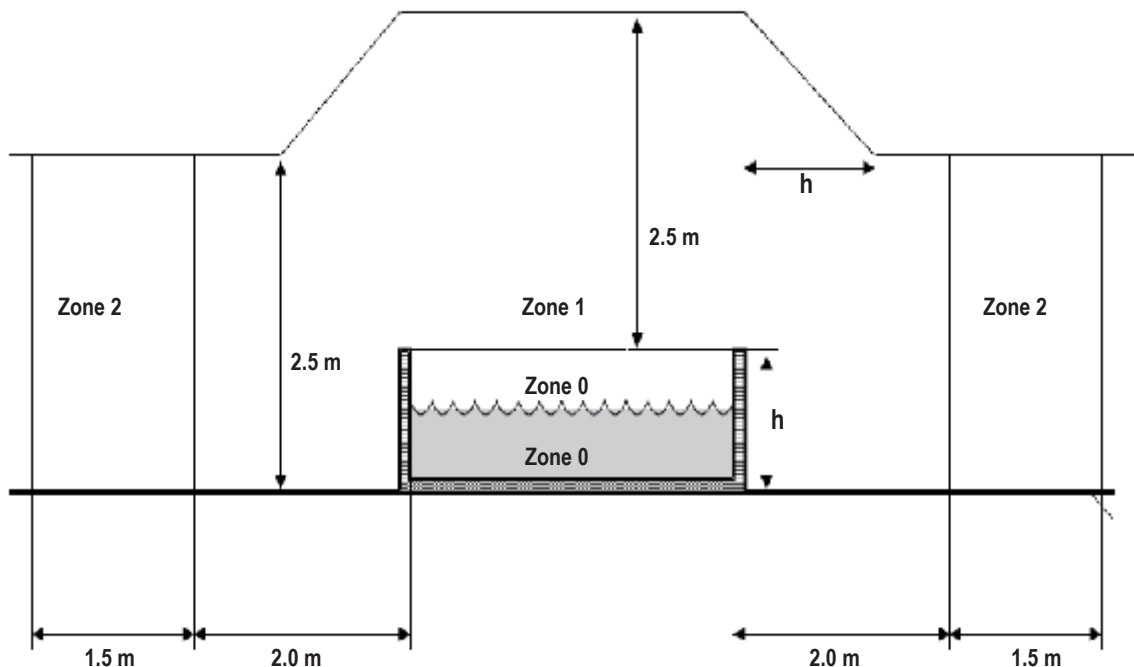





**REMARQUE -** Les dimensions des zones mesurées sont délimitées par des murs et des cloisons fixes.

Zones	Description des zones
Zone 0	La zone 0 correspond à l'intérieur du bassin, y compris tout renforcement dans les murs ou le sol.
Zone 1	La zone 1 est délimitée par <ul style="list-style-type: none"> <li>• Zone 0</li> <li>• Un plan vertical à 2 m du bord du bassin</li> <li>• Le sol ou la surface destinée à être occupée par les utilisateurs</li> <li>• Le plan horizontal à 2,5 m au-dessus du sol ou de la surface</li> </ul>
Zone 2	La zone 2 est délimitée par <ul style="list-style-type: none"> <li>• Un plan vertical extérieur à la zone 1 et un plan parallèle à 1,5 m de ce premier plan.</li> <li>• Le sol ou la surface destinée à être occupée par les utilisateurs.</li> </ul>



# SPÉCIFICATIONS

BAIN À REMOUS							
Modèle n° / Code	Forme	Nombre de places assises	Capacité en eau	Dimensions extérieures	Dimensions intérieures	Hauteur	Poids
LS04U-NA LS04U-GR	Carré	4 	650 L (171 Gal.)	1.58 x 1.58 m (62" x 62")	1.18 x 1.18 m (46.5" x 46.5")	0.68m (27")	20 kg (49.6 lbs)
LS06U-NA LS06U-GR	Carré	6 	930 L (245 Gal.)	1.85 x 1.85 m (73" x 73")	1.45 x 1.45 m (57" x 57")	0.68m (27")	23 kg (56.2 lbs)
LR04U-NA LR04U-GR	Rond	4 	700 L (148 Gal.)	Ø1.80 m (71")	Ø1.4 m (55")	0.70m (28")	20.5 kg (50.7 lbs)
LR06U-NA LR06U-GR	Rond	6 	930 L (245 Gal.)	Ø2.04 m (80")	Ø1.6 m (63")	0.70m (28")	22.5 kg (55.1 lbs)

Spécifications du système de commande	
Système de commande	AC 220-240V~ 50Hz
Puissance totale	2100W
Réchauffeur	1500W
Souffleur d'air de massage	600W
Pompe de filtration	1325L/hr
Stérilisateur UVC	2000uW
Couvercle	Rhino-Tech™ PVC renforcé
Matériau du revêtement	PVC + Premium Rhino-Tech™ PVC renforcé

## PRÉSENTATION DU PRODUIT

### Contenu de l'emballage

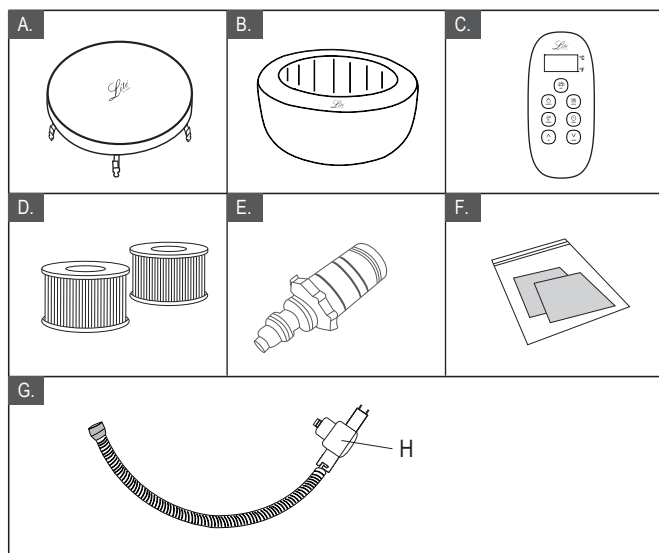

N° DE RÉF.	DESCRIPTION DES PIÈCES
A	Couvercle de spa à boucles
B	Bassin du spa
C	Commande filaire
D	Cartouche filtrante x 2
E	Adaptateur pour vanne de vidange de spa
F	Kit de réparation
G	Tuyau de gonflage
H	Manomètre

**REMARQUE:** Dessins à titre d'illustration uniquement. Le produit réel peut varier. Pas à l'échelle.  
Utilisez exclusivement les accessoires fournis par MSPA, pour des raisons de sécurité.  
Lorsque vous commandez des pièces, veuillez à mentionner le numéro et la description du modèle de SPA.

# PREMIÈRE UTILISATION ET PRÉPARATION DE LA MISE EN PLACE

## Préparation du site et exigences

- Le spa peut être installé à l'intérieur ou à l'extérieur en 10 minutes environ, par une ou plusieurs personne(s). À usage domestique uniquement.
- Le spa doit être installé sur une surface plane, lisse et portante, capable de supporter la charge maximale du spa rempli avec le nombre maximum d'occupants indiqué. Vérifiez le respect de cette exigence auprès d'un entrepreneur ou ingénieur en construction qualifié.
- Assurez-vous que la zone est exempte d'objets pointus sous le spa ou autour du spa. L'installation du spa sur des surfaces inégales ou non saines peut endommager le spa et annuler votre garantie. Nivelez la surface avant de remplir le spa.
- Prévoyez un système de vidange adéquat autour du spa pour les débordements et éclaboussures.
- Assurez-vous qu'il y a suffisamment d'espace libre autour du spa pour permettre un accès à tout l'équipement pour l'entretien et/ou la maintenance.
- Envisagez de positionner le spa de manière à minimiser autant que possible les nuisances sonores.

## Exigences supplémentaires pour l'installation à l'intérieur

- L'humidité est un effet secondaire naturel de l'installation d'un spa en intérieur. La pièce doit être correctement aérée pour permettre à l'humidité de s'échapper. Installez un système de ventilation pour éviter l'excès d'humidité de condensation dans la pièce.
- Assurez-vous que le spa peut être retiré du bâtiment sans détruire aucune partie de la structure bâtie.
- Prenez en compte la réglementation locale en la matière.

## Exigences supplémentaires pour l'installation à l'extérieur

- N'installez pas le spa sur de l'herbe ou de la terre, car cela augmentera la quantité de débris entrant dans le spa et endommagera le sol.
- Pour une plus longue durée de vie, ne laissez pas le spa exposé à la lumière directe du soleil.
- Gardez toujours le manomètre dans la partie jaune lorsque vous utilisez le spa à une température supérieure à 20 °C (68 °F) ou lorsque vous l'exposez au soleil pendant une courte période.
- N'installez ou n'utilisez pas le spa à l'extérieur à une température inférieure à 4 °C (39 °F). N'utilisez pas le spa lorsque l'eau à l'intérieur du système de circulation, de la pompe ou des tuyaux est gelée. Placez un tapis de préservation de la chaleur (accessoires en option) entre la base du spa et le sol pour empêcher la déperdition de chaleur depuis le fond du spa et pour une meilleure rétention de la chaleur.

## Test PRCD

### ⚠ AVERTISSEMENT

Risque d'électrocution : Ce produit est fourni avec un PRCD situé à l'extrémité du cordon d'alimentation. Le PRCD doit être testé avant chaque utilisation. N'utilisez pas le spa si le PRCD ne fonctionne pas correctement. Débranchez le cordon d'alimentation jusqu'à ce que la défaillance ait été identifiée et corrigée. Contactez un électricien agréé pour remédier à la défaillance. Le PRCD ne contient aucune pièce devant faire l'objet d'un entretien. L'ouverture du PRCD annule la garantie.

1. Branchez l'appareil sur le secteur.
2. Appuyez sur le bouton **RÉINITIALISATION** du PRCD. Le voyant devient rouge.
3. Appuyez sur le bouton **TEST** du PRCD. La couleur rouge du voyant devrait disparaître. Si tel n'est pas le cas, le PRCD est défectueux. N'utilisez pas le spa si celui-ci est défectueux. Contactez un électricien qualifié pour corriger la défaillance.
4. Appuyez à nouveau sur le bouton **RÉINITIALISATION** du PRCD. Le voyant devrait passer au rouge. Si tel est le cas, le spa est prêt à être utilisé.

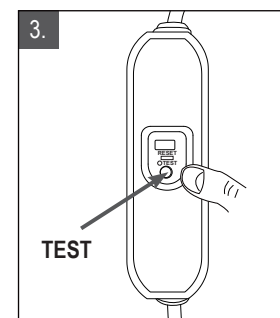
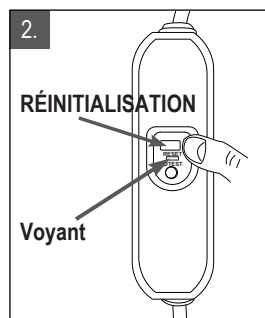
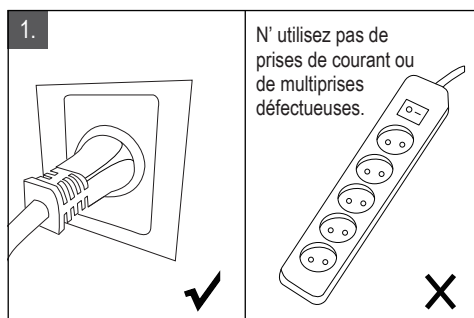

## Unité de commande du spa connectée à des conducteurs de liaison équipotentielle externes

Un électricien qualifié doit raccorder l'unité de commande du spa à la borne d'équipotentialité de la maison en utilisant un conducteur en cuivre massif d'au moins 1,5 mm<sup>2</sup>.

# MISE EN PLACE DU SPA

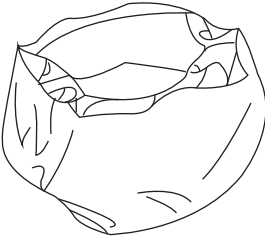
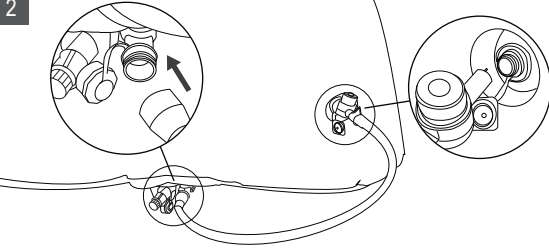
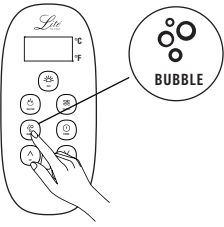
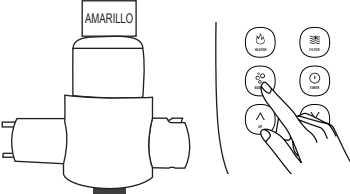
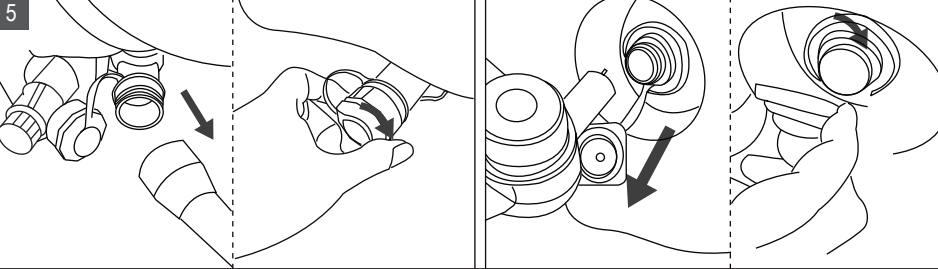
<p>1</p> 	<p>2</p>  <p>Assurez-vous que le tuyau de gonflage est correctement installé comme illustré ci-dessus.</p>	<p>3</p>  <p>Appuyez sur le bouton <b>BULLE</b> pour le gonflage.</p>
<p>4</p>  <p>Appuyez à nouveau pour arrêter le gonflage lorsque le manomètre indique la section <b>JAUNE</b>.</p>	<p>5</p>  <p>Retirez le tuyau de gonflage. Faites pivoter le bouchon de la valve d'air vers l'arrière.</p>	

**REMARQUE:** Vous devrez rajouter de l'air dans votre spa de temps en temps. Les changements de température entre le jour et la nuit modifient la pression dans le spa et peuvent provoquer un dégonflément.

## IMPORTANT : LISEZ TOUJOURS LE MANOMÈTRE POUR VOUS ASSURER QUE LE SPA EST REMPLI À LA PRESSION D'AIR QUI CONVIENT EN FONCTION DES CONDITIONS.

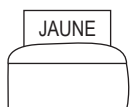

Assurez-vous que le manomètre indique la section **jaune** dans les conditions suivantes

- Après le gonflage, avant de remplir le spa d'eau.
- Lorsque vous laissez le spa à l'extérieur sans surveillance pendant des périodes prolongées à une température supérieure à 20 °C (68 °F).



Assurez-vous que le manomètre indique la section **verte** dans les conditions suivantes

- Lorsque le spa est rempli d'eau.
- Lorsque le spa est utilisé.

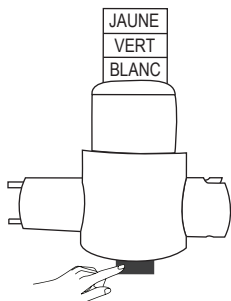

**AVERTISSEMENT :** Si le manomètre indique la section **blanche**, c'est que la pression d'air de votre spa est trop élevée.

Appuyez sur le bouton noir en bas du manomètre pour libérer un peu d'air jusqu'à ce que l'aiguille revienne dans la section **verte** ou **jaune**.

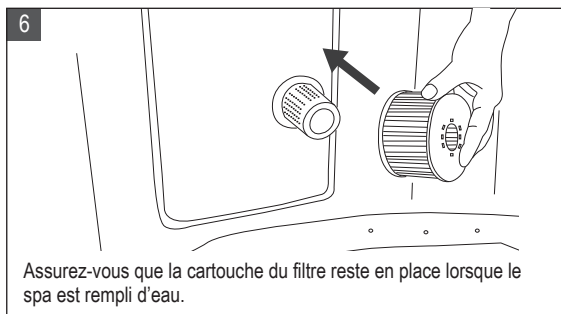

Assurez-vous que la cartouche du filtre reste en place lorsque le spa est rempli d'eau.

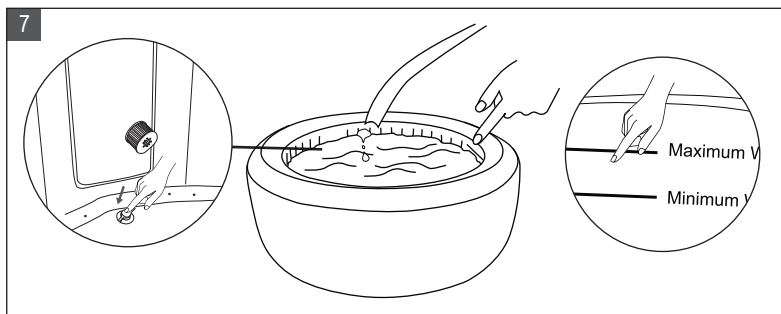

**REMARQUE:** Il est recommandé de remplir le spa avec de l'eau tiède pour un chauffage rapide et des économies d'énergie.

**REMARQUE:** Assurez-vous que le manomètre indique la section verte lorsque le spa est rempli d'eau.

**AVERTISSEMENT:** Ne traînez pas le spa après l'avoir rempli d'eau.

Ne faites pas fonctionner le spa avant que l'eau n'atteigne la ligne minimum.

La température de l'eau ne doit pas dépasser 40 °C / 104 °F.

## Chauffer l'eau

Placez le couvercle sur le spa. Reportez-vous à la section « Fonctionnement de la commande » pour allumer le réchauffeur.

La vitesse de chauffage est d'environ 2 °C - 2,5 °C (2,5 °F - 3,5 °F) par heure pour un spa pour 2 personnes ou un spa carré pour 4 personnes, de 1,5 °C - 2 °C (2,5 °F - 3,5 °F) par heure pour un spa rond pour 4 personnes, et de 1,2 °C - 1,8 °C (2 °F - 3 °F) par heure pour un spa pour 6 personnes.

### Fonctionnement du verrouillage à boucle

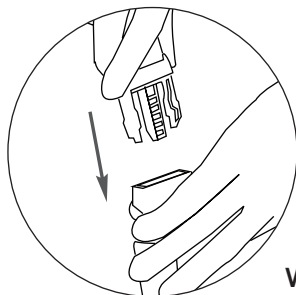
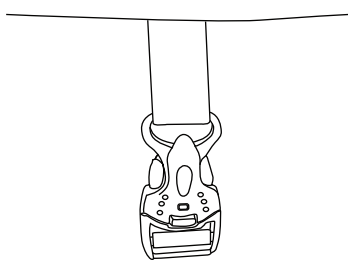

Verrouiller

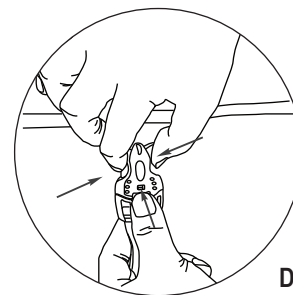

Déverrouiller

**Remarque:** Maintenez toujours le couvercle du spa en place pour minimiser les pertes de chaleur lors du chauffage de l'eau.

## FONCTIONNEMENT DE LA COMMANDE

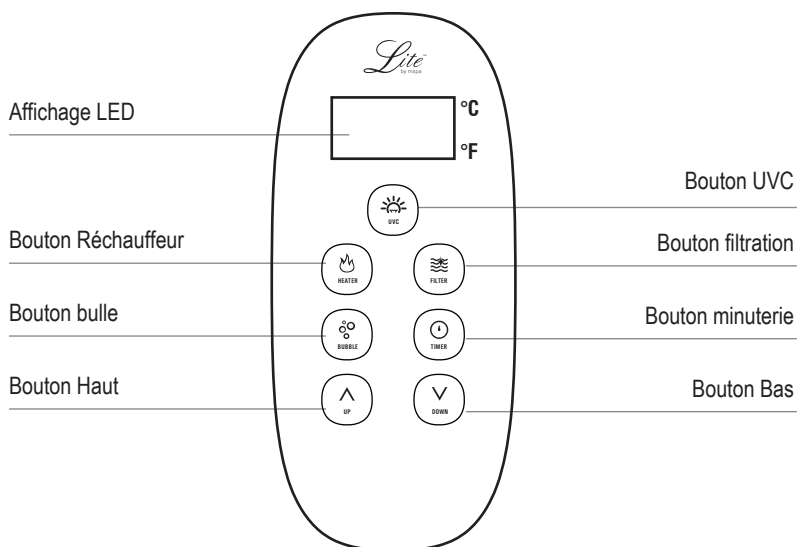

 Affichage LED

Une fois sous tension, appuyez sur la touche **RÉINITIALISATION** du PRCD. La LED affiche automatiquement la température actuelle de l'eau.

**REMARQUE:** La température réelle de l'eau peut différer de la température affichée sur l'écran LED d'environ 1 °C.



## STÉRILISATEUR UVC



Appuyez sur le bouton UVC  pour activer/désactiver le système de stérilisation UVC. Lorsque le voyant au-dessus de ce bouton est vert, le système de stérilisation UVC est activé.



## CHAUFFAGE

20-40°C

1. Appuyez sur le bouton  **RÉCHAUFFEUR** pour activer/désactiver le système de chauffage. Lorsque le voyant au-dessus du bouton de chauffage est rouge, le système de chauffage est activé. Lorsque le voyant est vert, l'eau est à la température réglée et le système de chauffage est au repos.

2. Lorsque vous appuyez sur le bouton  **HAUT** ou  **BAS**, la LED clignote. Lorsqu'elle clignote, vous pouvez régler l'eau à la température souhaitée (de 20 °C à 40 °C). Le nouveau réglage de la température souhaitée reste affiché sur l'écran LED pendant 3 secondes pour confirmer la nouvelle valeur.

**REMARQUE:** La température par défaut est de 38 °C.

**REMARQUE:** Si le système de chauffage est allumé, le système de filtration démarre automatiquement.

**REMARQUE:** Lorsque la température de l'eau est inférieure à 1 °C (33,8 °F), le système de dégivrage s'active automatiquement pour chauffer l'eau à 3 °C (37, 4 °F).

**IMPORTANT :** Dans les conditions suivantes, le chauffage de l'eau sera plus lent

- Une température ambiante inférieure à 10 °C (50 °F).
- Une vitesse de vent extérieur supérieure à 3,5-5,4 m/s (8-12 mph).
- Si la fonction de bulle d'air est activée lorsque le chauffage est en marche.
- Si le couvercle du spa n'est pas correctement positionné lorsque le chauffage est en marche.



## FILTRATION

Appuyez sur le bouton  **FILTRE** pour activer/désactiver la fonction. Le voyant passe au vert lorsque la fonction est activée.

**REMARQUE:** Le système de filtration démarre automatiquement lorsque le chauffage ou le système de stérilisation UVC est activé.

**REMARQUE:** Une fois que le système de chauffage est éteint, le système de filtration s'arrête automatiquement au bout de 30 secondes.

**Rappel de nettoyage de la cartouche de filtre:** Lorsque le bouton FILTRE clignote ou est rouge, la cartouche du filtre doit être nettoyée ou remplacée. Une fois que cela a été fait, appuyez sur le bouton Filtre pendant 3 secondes pour réinitialiser le rappel.



## MASSAGE À BULLES

Appuyez sur le bouton  **BULLE** pour activer/désactiver le système de massage. Le bouton Bulle est vert lorsqu'il est activé.

**IMPORTANT:** N'allumez pas le système de massage lorsque le couvercle est en place. L'air peut s'accumuler à l'intérieur du spa et causer des dommages irréparables et des dommages corporels.



**REMARQUE:** Par mesure de sécurité, la fonction de massage bouillonnant s'arrête automatiquement après 20 minutes de fonctionnement. Elle peut être réactivée après 10 minutes en appuyant à nouveau sur le bouton BULLE.



## MINUTERIE DE CHAUFFAGE

1-99H

Pour définir le nombre d'heures **À PARTIR DE MAINTENANT** après lesquelles le chauffage se mettra en marche :

1. Appuyez sur le bouton  **MINUTERIE** pour entrer en mode de pré-réglage. Le bouton s'allume en vert.
2. Lorsque vous appuyez sur le bouton  **HAUT** ou  **BAS**, la LED clignote. Pendant qu'elle clignote, vous pouvez régler le nombre d'heures avant l'activation du chauffage (de 1 à 99 heures). Le réglage de la minuterie souhaitée reste affiché sur l'écran LED pendant 3 secondes pour confirmer la valeur.

**Pour modifier le réglage de la minuterie :** Appuyez à nouveau sur le bouton **Minuterie** et utilisez les boutons **HAUT** ou **BAS** pour régler.



**Annuler le réglage :** Appuyez sur le bouton **MINUTERIE** pendant 3 secondes.

**REMARQUE:** L'activation du système de chauffage ou le redémarrage du spa annule le réglage de la minuterie.



## VERROUILLAGE DE SÉCURITÉ

3s

Appuyez sur les boutons  **HAUT** et  **BAS** simultanément pendant 3 secondes pour verrouiller/déverrouiller la commande. En mode verrouillage de sécurité, la commande est désactivée et le spa conserve tous les réglages précédents.



## Bouton de basculement Celsius/Fahrenheit

3s

La température peut être affichée en degrés Celsius ou Fahrenheit. Appuyez sur le bouton  **BAS** pendant 3 s pour changer.

# MAINTENANCE ET PRODUITS CHIMIQUES

**ATTENTION : VÉRIFIEZ TOUJOURS QUE LE SPA EST DÉBRANCHÉ AVANT DE COMMENCER TOUTE OPÉRATION D'ENTRETIEN AFIN D'ÉVITER TOUT RISQUE DE BLESSURE OU DE DÉCÈS.**

## ENTRETIEN DE LA CARTOUCHE FILTRANTE

1. Inspectez et nettoyez avec précaution la cartouche filtrante après chaque utilisation. Suivez les étapes ci-dessous :

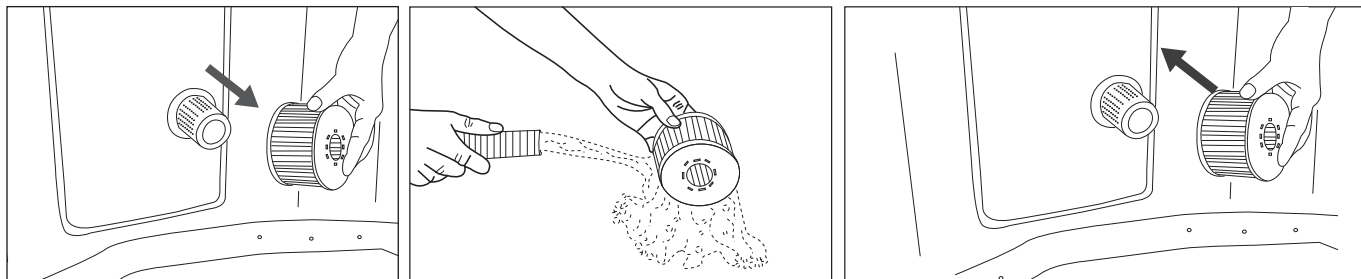

**REMARQUE:** Changez la cartouche filtrante tous les 3 à 5 jours, ou si elle reste sale et décolorée.

**REMARQUE:** Lorsque le spa est rempli d'eau, une cartouche filtrante doit toujours être installée sur la base.

**REMARQUE:** Désactivez toutes les fonctions avant de changer ou de nettoyer la cartouche filtrante.

2. L'entrée et la sortie du spa sont intégrées en une seule pièce. Si elle est encrassée, dévissez le composant à la main dans le sens inverse des aiguilles d'une montre pour le nettoyer.

**REMARQUE:** Avant de dévisser la pièce, assurez-vous que le spa est vide. Ne dévissez jamais ce composant lorsque le spa est rempli d'eau !

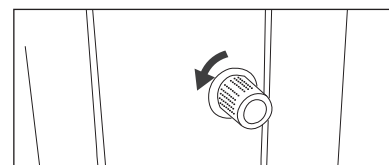

## EAU DU SPA

1. Changez l'eau du spa tous les 3 à 5 jours en fonction de l'utilisation. Si des saletés sont visibles dans l'eau ou si l'eau devient trouble et qu'elle n'est pas nettoyée malgré la bonne composition chimique de l'eau, changez l'eau et nettoyez le bassin du spa. Voir la section « Nettoyage, vidange et stockage » pour connaître les instructions.

2. Nous recommandons de prendre une douche avant d'utiliser le spa, car les produits cosmétiques, les lotions et autres résidus sur la peau peuvent rapidement dégrader la qualité de l'eau.

3. Lorsque le spa n'est pas utilisé, couvrez-le avec le couvercle à boucle pour éviter la pollution de l'eau.

4. Utilisez des produits chimiques pour maintenir l'eau dans un état optimal. Les dommages au spa résultant d'une mauvaise utilisation de produits chimiques ou d'une mauvaise gestion de l'eau du spa ne sont pas couverts par la garantie. Consultez votre revendeur local de spas ou de piscines pour obtenir des informations complémentaires sur l'utilisation des produits chimiques.

## Assainissement de l'eau

Le propriétaire du spa doit régulièrement vérifier la qualité de l'eau et veiller à ce qu'elle soit toujours assainie en suivant un programme d'entretien (quotidien, si nécessaire). L'ajout d'un désinfectant ou d'autres produits chimiques permettra de contrôler les bactéries et la reproduction des virus dans l'eau du spa. Le maintien d'un bon équilibre hydrique grâce à l'utilisation appropriée de désinfectants est le facteur le plus important pour maximiser la durée de vie et l'apparence du spa et garantir une eau propre, saine et sûre.

Il est important d'adopter la bonne technique pour tester et traiter l'eau du spa. Contactez un professionnel spécialisé dans les spas si vous avez des questions sur les produits chimiques, les produits désinfectants, les kits de test ou les procédures de test.

## Équilibre hydrique

Suivez les instructions ci-dessous pour entretenir l'eau de votre spa.

PARAMÈTRE	FRÉQUENCE DES TESTS	NIVEAU CORRECT
pH	Quotidienne	7,2-7,6 en cas d'utilisation de chlore ; 7,2-7,8 en cas d'utilisation de brome
Chlore libre	Quotidienne	3-5 ppm
Brome résiduel	Quotidienne	2-4 ppm
Alcalinité totale (AT)	Hebdomadaire	80-120 ppm
Dureté totale (DT)	Hebdomadaire	200-500 ppm

### REMARQUE:

- Un pH faible endommagera le bassin et la pompe du spa. Tout dommage résultant d'un déséquilibre chimique annulera la garantie.
- Un pH élevé (eau dure) entraînera des coagulations blanches à l'intérieur de la pompe de filtration, ce qui peut endommager la pompe.

## Traitement de l'eau :

- Il est recommandé, dans le cas d'un spa existant, de maintenir tous les jets d'air ouverts et les vannes fermées pour permettre à l'eau traitée avec les produits chimiques de s'écouler par toutes les canalisations.
- Suivez toujours les instructions du fabricant de produits chimiques et tenez compte des avertissements relatifs à la santé et aux dangers.
- Ne mélangez jamais les produits chimiques entre eux. Ajoutez les produits chimiques à l'eau du spa séparément. Dissolvez minutieusement chaque produit chimique avant de l'ajouter à l'eau.
- Veuillez noter que les produits à base de chlore et de brome ne doivent jamais être mélangés. C'est extrêmement dangereux. Si vous utilisez habituellement des produits à base de chlore et que vous souhaitez passer à des produits à base de brome, ou inversement, il est essentiel de changer d'abord l'eau du spa.
- N'ajoutez pas de produits chimiques si le spa est occupé. Cela peut provoquer une irritation de la peau ou des yeux.
- N'utilisez pas trop de produits chimiques ni de chlore concentré. Cela peut endommager le bassin et provoquer des lésions cutanées. Toute utilisation inappropriée de produits chimiques annulera la garantie.

## VIDANGE, NETTOYAGE ET STOCKAGE

### Vidange du spa

- 1 Désactivez toutes les fonctions

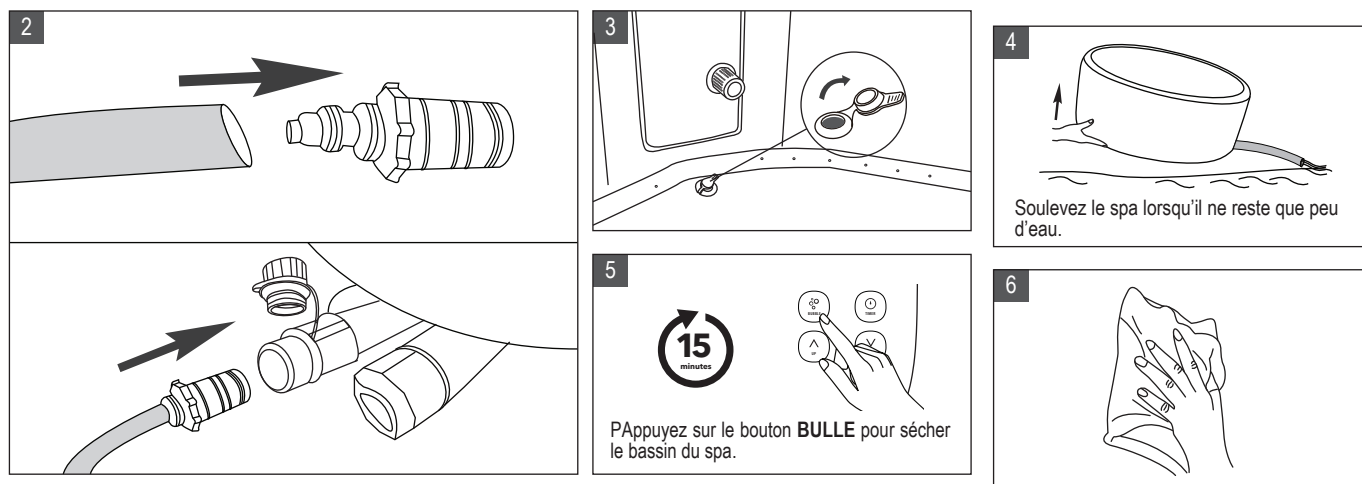

### Nettoyage du bassin du spa

Une fois l'eau du spa vidée, utilisez une éponge et une solution savonneuse douce pour essuyer les salissures ou les taches sur la face intérieure de la paroi du spa. Rincez abondamment avant de le remplir à nouveau avec de l'eau propre.

**IMPORTANT:** N'utilisez pas de paille de fer, de brosses dures ou de nettoyants abrasifs.



### Réparation du bassin et de la vessie (\*en option)

Utilisez le patch de réparation fourni pour réparer toute perforation:

1. Nettoyez et séchez soigneusement la zone à réparer
2. Appliquez la colle sur le patch en PVC et fixez-le rapidement sur la surface endommagée. (La colle n'est pas incluse)
3. Lissez la surface pour éliminer les bulles d'air et laissez sécher pendant 5 à 10 minutes

**REMARQUE:** La colle n'est pas incluse.





## Stockage et préparation pour une utilisation ultérieure

1. Videz et nettoyez le spa en suivant les instructions des sections « Vidange » et « Nettoyage du spa ».
2. Reportez-vous aux instructions pour dégonfler et démonter le bassin du spa, l'unité de commande du spa et la vessie d'air (\*en option).
3. Assurez-vous que tous les composants et accessoires du spa sont parfaitement propres et secs avant de les stocker. Faites sécher à l'air libre le bassin du spa sous un soleil doux pendant une heure avant de le plier.
4. Repliez le bassin du spa sans serrer et évitez les angles vifs pour éviter d'endommager ou de percer le revêtement du spa.
5. Préparez une nouvelle cartouche pour la prochaine utilisation.
6. Stockez le spa et ses accessoires dans une zone de stockage sèche et à température contrôlée (entre 0 °C et 40 °C – 32 °F et 104 °F).
7. Il est recommandé de stocker le spa dans son emballage d'origine.

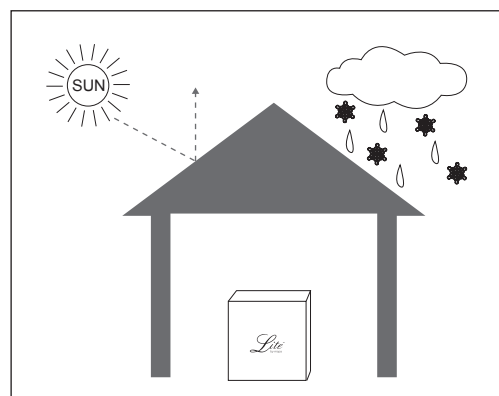

## ÉLIMINATION ET PROTECTION DE L'ENVIRONNEMENT



Ce symbole indique que le produit ne doit pas être éliminé avec les autres déchets ménagers. Pour prévenir les éventuels dommages à l'environnement ou à la santé humaine dus à l'élimination incontrôlée des déchets, recyclez le produit de manière responsable afin de promouvoir la réutilisation durable des ressources matérielles. Vous pouvez obtenir des informations sur l'élimination des déchets auprès des autorités locales.

Pour retourner votre appareil usagé, veuillez utiliser les systèmes de retour et de collecte ou contacter le revendeur auprès duquel le produit a été acheté pour un recyclage sans danger pour l'environnement.

## DÉPANNAGE

### TABLEAU DES CODES D'ERREUR

LECTURE LED	CAUSE	SOLUTION
...	Le fil de transmission est desserré	Contactez le centre de services MSpa
	La communication a échoué	Contactez le centre de services MSpa
F0	La température de l'eau est inférieure à zéro degré ou supérieure à 50 °C	Changez l'eau
	Défaillance du capteur de température	Contactez le centre de services MSpa
F1	F1 apparaît immédiatement après avoir appuyé sur FILTRE, CHAUFFAGE ou UV	Nettoyez les pièces et les tuyaux par lesquels passe l'eau
	F1 apparaît 15 s après avoir appuyé sur FILTRE, CHAUFFAGE ou UV	1. Ajoutez de l'eau jusqu'à la ligne minimum 2. Nettoyez les pièces et les tuyaux par lesquels passe l'eau 3. Contactez le centre de services MSpa

PROBLÈME	CAUSE	SOLUTION
PAS D'AFFICHAGE SUR LE PANNEAU DE COMMANDE	Dysfonctionnement de la prise de courant	Changez de prise de courant ou réparez la prise avant utilisation
	Le PRCD est désactivé	Réinitialisez le PRCD en suivant les instructions de la section Test du PRCD
	Appuyez sur le bouton Réinitialisation, le panneau de commande n'est pas affiché	Contactez le centre de services MSpa
	PRCD cassé	Contactez le centre de services MSpa
LE SPA FUIT	Le raccordement entrée/sortie du spa n'est pas bien étanche	Resserrez le raccordement entrée/sortie
	La vanne de vidange n'est pas complètement fermée	Fermez la vanne de vidange. Contactez le centre de services MSpa si le spa fuit toujours
	Fuites d'eau du corps du bassin du spa	Réparez le trou/la fente avec le matériel du kit de réparation
NE CHAUFFE PAS CORRECTEMENT	Température réglée trop basse	Réglez une température plus élevée
	Cartouche filtrante sale	Nettoyez ou remplacez la cartouche filtrante
	Le niveau de l'eau n'est pas au niveau minimum	Ajoutez de l'eau jusqu'à la ligne minimum
	Défaillance du chauffage	Contactez le centre de services MSpa
	La pompe de filtration NE FONCTIONNE PAS	Voir la section « LA POMPE DE FILTRATION NE FONCTIONNE PAS »

PROBLÈME	CAUSE	SOLUTION
<b>LE SPA PERD DE L'AIR</b>	La valve d'air est desserrée	Gonflez le spa jusqu'à ce que la section jaune du manomètre apparaisse. Assurez-vous que la valve est bien vissée. Remplacez la valve si nécessaire.
	Trou ou fente au niveau du bassin du spa	Remplissez un flacon pulvérisateur d'eau savonneuse et vaporisez sur les coutures. S'il y a une fuite, de petites bulles sortiront. Lorsque vous avez localisé la fuite, nettoyez et séchez la zone qui fuit, puis utilisez le patch de réparation fourni avec votre spa. Consultez la section réparation en P13
<b>L'EAU N'EST PAS PROPRE</b>	L'eau a été utilisée pendant une longue période	Changez l'eau
	Temps de filtration insuffisant	Prolongez la durée de filtration
	Cartouche filtrante sale	Nettoyez ou remplacez la cartouche filtrante à temps
	Mauvais entretien de l'eau	Reportez-vous aux instructions du fabricant de produits chimiques
<b>FORME ANORMALE DU BASSIN DU SPA</b>	Pression d'air supplémentaire due à un fort ensoleillement	Vérifiez la pression de l'air et libérez de l'air si nécessaire Par temps chaud, il est conseillé de vérifier si de l'air doit être libéré pour éviter d'éventuels dommages au bassin du spa.
<b>LE SOUFFLEUR DE BULLES D'AIR NE FONCTIONNE PAS</b>	Arrêt automatique au bout de 10 minutes	Attendez 10 minutes et appuyez sur le bouton Bulle
	Pièces internes endommagées	Contactez le centre de services MSpa
<b>LA POMPE DE FILTRATION NE FONCTIONNE PAS</b>	Cartouche filtrante obstruée par des saletés ou d'autres objets	Nettoyez ou remplacez la cartouche filtrante
	Défaillance du système de filtration	Contactez le centre de services MSpa

Où puis-je trouver le numéro de série ?

À l'arrière de la commande. Ou en bas du boîtier de commande.

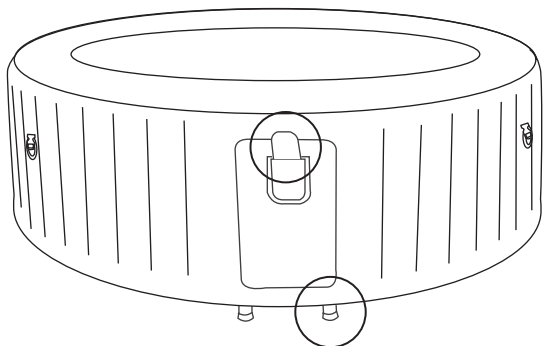

Comment puis-je trouver la personne à contacter pour l'entretien ?

Scannez le code QR ci-dessous ou consultez le site <https://www.the-mspa.com/after-sales>.

1. Saisissez le numéro de série de votre spa.
2. Le prestataire de services correspondant s'affichera.



POUR TOUTE QUESTION OU TOUT PROBLÈME LIÉ(E) À UN PRODUIT,  
CONTACTEZ VOTRE REVENDEUR OU CENTRE DE SERVICE MSPA LOCAL.

## GARANTIE LIMITÉE MSPA

Le MSpa® a été fabriqué dans une optique de fiabilité et de simplicité. Tous les produits ont été inspectés et jugés exempts de défauts avant de quitter l'usine.

MSPA garantit ce produit contre tous défauts de matériau et de fabrication pendant une période de :

**DOUZE (12) mois** - Pièces électriques (boîtier de commande)

**SIX (6) mois** - bassin du spa.

La période de garantie commence à la date d'achat et MSPa exige la présentation de la preuve d'achat originale pour en vérifier la date. Pendant la période de garantie, MSPa réparera ou remplacera, à sa discrétion, tout produit défectueux. Les produits de remplacement ou les pièces réparées ne seront garantis que pendant durée restant à courir de la garantie initiale.

### Politique en matière d'expédition

Les consommateurs doivent prendre en charge les frais d'expédition et de transport lorsqu'ils retournent des pièces défectueuses à un centre de service agréé MSPa ou à ORPC - Oriental Recreational Products (Shanghai) Co., Ltd.

### Politique de garantie

- Cette garantie limitée ne s'applique pas aux défauts résultant d'une négligence, d'un accident, d'une mauvaise utilisation ou de toute autre raison échappant au contrôle raisonnable de MSPa, y compris, mais sans s'y limiter : l'usure normale, la négligence ou le non-respect des instructions du produit, un entretien incorrect ou inadéquat ; le raccordement à une alimentation électrique inadéquate ; les dommages chimiques causés par l'eau, la perte de l'eau du spa, la modification ou la réparation non autorisée du produit ; l'utilisation à des fins commerciales ; l'incendie, la foudre, l'inondation ou d'autres causes externes.
- Cette garantie n'est valable que dans le pays d'achat dans les pays où MSPa vend et entretient le même modèle avec des spécifications techniques identiques.
- Le service de garantie en dehors du pays d'achat est limité aux modalités et conditions de la garantie correspondante dans le pays du service. Si le coût des réparations ou du remplacement n'est pas couvert par cette garantie, MSPa en informera les propriétaires et le coût sera facturé au propriétaire.
- Cette garantie s'applique uniquement à l'acheteur initial et prend fin lors de tout transfert de propriété.
- Toutes les réparations pour lesquelles une demande de garantie est présentée doivent être autorisées au préalable par ORPC, par l'intermédiaire d'un distributeur ou d'un agent accrédité, sous réserve que la pièce défectueuse soit retournée au distributeur ou à l'agent, port payé, si demandé.
- Le revendeur autorisé est responsable de tous les travaux d'entretien effectués sur place sur votre produit MSPa. ORPC ne prendra pas en charge le coût de tout travail effectué par un prestataire de services non autorisé.
- Les produits marqués à la fois MSPa et importateur sont régis exclusivement par la garantie fournie par l'importateur.

### Enregistrement de la garantie

Veuillez conserver en permanence le reçu d'achat et la carte de garantie en cas de demande ultérieure au titre de la garantie. Toutes les demandes doivent être soumises à un revendeur ou un partenaire de service autorisé par MSPa. Les coordonnées pour la garantie sont indiquées au dos de la carte de garantie. Il est essentiel que toutes les demandes soumises soient accompagnées de toutes les informations nécessaires, notamment le nom du client, le reçu d'achat, le numéro de série, le numéro de produit, le problème et les pièces demandées.

## Annexe A

Veuillez lire toutes les informations figurant dans ce manuel, vous assurer que vous les comprenez et les respecter avant d'installer et d'utiliser votre spa. Ces avertissements, instructions et consignes de sécurité traitent de certains risques courants associés aux loisirs aquatiques, mais ils ne peuvent pas couvrir tous les risques et dangers dans toutes les situations. Faites toujours preuve de prudence, de bon sens et de discernement lorsque vous pratiquez une activité aquatique. Conservez ces informations pour consultation ultérieure. En outre, les informations suivantes peuvent être communiquées en fonction du type de spa :

### Sécurité des non-nageurs

- Une surveillance continue, active et vigilante des nageurs faibles et des non-nageurs, en particulier dans les spas d'exercice, par un adulte compétent est nécessaire à tout moment (en gardant à l'esprit que les enfants de moins de huit ans sont les plus exposés au risque de noyade).
- Désignez un adulte compétent pour surveiller le spa chaque fois qu'il est utilisé.
- Les nageurs faibles ou les non-nageurs doivent porter un équipement de protection individuelle, en particulier lorsqu'ils utilisent un spa d'exercice.
- Lorsque le spa n'est pas utilisé, ou sans surveillance, retirez tous les jouets du spa et de ses environs pour éviter d'attirer les enfants vers le spa.

### Dispositifs de sécurité

- Un couvercle de sécurité ou un autre dispositif de protection doit être utilisé, ou toutes les portes et fenêtres (le cas échéant) doivent être sécurisées pour empêcher tout accès non autorisé au spa.
- Les barrières, couvercles, alarmes ou autres dispositifs de sécurité similaires sont des aides utiles, mais ils ne remplacent pas une surveillance constante et compétente par un adulte.

### Équipement de sécurité

- Il est recommandé de conserver un équipement de sauvetage (par exemple une bouée circulaire) à proximité du spa (le cas échéant).
- Gardez un téléphone en état de marche et une liste de numéros de téléphone d'urgence à proximité du spa.

### Utilisation sûre du spa

- Encouragez tous les utilisateurs, en particulier les enfants, à apprendre à nager.
- Apprenez les techniques de base de réanimation (RCR) et rafraîchissez régulièrement vos connaissances. Cela peut faire une différence salutaire en cas d'urgence.
- Indiquez à tous les utilisateurs du spa, y compris les enfants, ce qu'il faut faire en cas d'urgence.
- Ne plongez jamais dans une eau peu profonde. Cela peut entraîner des blessures graves ou la mort.
- N'utilisez pas le spa lorsque vous consommez de l'alcool ou des médicaments susceptibles d'altérer votre capacité à utiliser le spa en toute sécurité.
- Lorsque des couvercles sont utilisés, retirez-les complètement de la surface de l'eau avant d'entrer dans le spa.
- Protégez les occupants du spa contre les maladies liées à l'eau en leur conseillant de traiter l'eau en permanence et de respecter les règles d'hygiène. Consultez les directives relatives au traitement de l'eau dans le mode d'emploi.
- Conservez les produits chimiques hors de portée des enfants.
- Utilisez la signalisation prévue sur le spa ou à moins de 2000 mm du spa, à un endroit bien visible.

*Lite*<sup>™</sup>  
by mspa

www.the-mspa.com



## Benutzerhandbuch

LS04U-NA

LS06U-NA

LS04U-GR

LS06U-GR

LR04U-NA

LR06U-NA

LR04U-GR

LR06U-GR

DE



FRAGEN? PROBLEME? FEHLENDE TEILE?  
Wegen FAQs, Bedienungsanleitungen, Videos oder Ersatzteilen besuchen Sie bitte  
[www.the-mspa.com/support](http://www.the-mspa.com/support)

**BITTE NICHT AN DAS GESCHÄFT ZURÜCKGEBEN**

Aufgrund des kontinuierlichen Produktverbesserungsprozesses von MSpa behält sich MSpa das Recht vor, die Spezifikationen und das Aussehen seiner Produkte zu ändern, was zu Aktualisierungen der Bedienungsanleitung ohne Vorankündigung führen kann.



# BETRETEN SIE DIE WELT VON MSPA

---

Herzlich willkommen!

Vielen Dank, dass Sie sich für MSpa entschieden haben und für Ihr Vertrauen in unsere Marke. Wir sind uns sicher, dass Sie in den kommenden Jahren die vielen Vorteile der MSpa-Produkte genießen werden.

Um Sie durch Ihre erste MSpa-Erfahrung zu führen, freuen wir uns, Ihnen diese Bedienungsanleitung zur Verfügung zu stellen. Bitte lesen Sie dieses Handbuch sorgfältig durch, bevor Sie das Produkt zum ersten Mal verwenden.

Wir freuen uns, Sie in der MSpa-Familie willkommen zu heißen, und wir freuen uns darauf, das gesamte Spektrum unseres Fachwissens mit Ihnen zu teilen.

Viel Spaß mit MSpa!



Offizielle Website  
von MSpa



Videos zur Installation  
von MSpa



Garantie-Registrierung  
für MSpa



Liste der MSpa-  
Dienstleistungszentren

## INHALT

---

Sicherheitsvorkehrungen.....	3
Spezifikationen.....	7
Produktüberblick.....	7
Erstbenutzung und Vorbereitung der Installation.....	8
Installation des Whirlpools.....	9
Funktionen der Fernbedienung.....	10
Wartung und Chemikalien für das Wasser.....	12
Entleerung, Reinigung und Lagerung.....	13
Entsorgung und Umweltschutz.....	14
Fehlerdiagnose.....	14
Beschränkte Garantie von MSPA.....	16



## SICHERHEITSVORKEHRUNGEN

---

Bitte beachten Sie zu Ihrer eigenen Sicherheit und der Sicherheit Ihres Produkts die folgenden Sicherheitsvorkehrungen. Die Nichtbeachtung der Anweisungen kann zu schweren Verletzungen, Sachschäden oder zum Tod führen. Bei unsachgemäßer Installation oder Bedienung erlischt die Garantie.

**BITTE STELLEN SIE SICHER, DASS SIE ALLE ANWEISUNGEN LESEN, VERSTEHEN UND BEFOLGEN.  
BEWAHREN SIE DIESES HANDBUCH ZUM SPÄTEREN NACHSCHLAGEN AUF.**

### GEFAHR

- Gefahr eines versehentlichen Ertrinkens. Es ist äußerste Vorsicht ist geboten, um den unbefugten Zugang von Kindern zu verhindern.
- Gefahr des Ertrinkens. Überprüfen Sie die Whirlpool-Abdeckung regelmäßig auf Undichtigkeiten, frühzeitige Abnutzung, Schäden oder Verfallsanzeichen. Verwenden Sie niemals eine abgenutzte oder beschädigte Abdeckung: Sie bietet nicht den erforderlichen Schutz, um den unbeaufsichtigten Zugang eines Kindes zum Whirlpool zu verhindern.
- Gefahr des Ertrinkens. Verriegeln Sie die Whirlpool-Abdeckung nach jedem Gebrauch.
- Verletzungsgefahr. Die Saugarmaturen in diesem Whirlpool sind so bemessen, dass sie dem von der Pumpe erzeugten spezifischen Wasserfluss entsprechen. Nehmen Sie den Whirlpool nie in Betrieb, wenn die Ansauganschlüsse defekt sind oder fehlen. Ersetzen Sie einen Ansaugstutzen niemals durch ein inkompatibles Modell.
- Verletzungsgefahr. Wenn das Netzkabel beschädigt ist, muss es durch den Hersteller, einen Servicevertreter oder eine ähnlich qualifizierte Person ersetzt werden, um eine Gefährdung zu vermeiden.
- Gefahr eines Stromschlags. Lassen Sie keine elektrischen Geräte wie Lampen, Telefone, Radios oder Fernseher in einem Umkreis von 1,5 m um eine Whirlpool-Wanne zu.
- Gefahr eines Stromschlags. Benutzen Sie den Whirlpool nicht, wenn es regnet, donnert oder blitzt.

### WARNUNG

- Um die Gefahr eines Stromschlags zu verringern, verwenden Sie kein Verlängerungskabel, keine Zeitschaltuhren, keine Steckeradapter oder Konverter-Stecker, um das Gerät an die Stromversorgung anzuschließen. Sorgen Sie für eine ordnungsgemäß platzierte Steckdose.
- Dieses Gerät mit eingebauten Heizelementen muss an eine geerdete Netzsteckdose mit einem Netzkabel mit Stecker und eine PRCD (ortsveränderliche Fehlerstrom-Schutzeinrichtung) mit einem Auslösestrom von 10 mA angeschlossen werden.
- Dieses geerdete Gerät darf für eine feste Verkabelung nur direkt an eine Schutzkontakt-Steckdose angeschlossen werden.
- Teile, die spannungsführende Komponenten enthalten, mit Ausnahme der Teile, die mit einer Sicherheitskleinspannung von höchstens 12 V versorgt werden, müssen für alle Personen, die den Whirlpool benutzen, unzugänglich sein.
- Teile, die elektrische Komponenten enthalten, mit Ausnahme von Fernbedienungsrichtungen, müssen so platziert oder befestigt werden, dass sie nicht in den Whirlpool fallen können.
- Die Elektroinstallation sollte die örtlichen Anforderungen oder Normen erfüllen.
- Der verkabelte Controller muss bei Nichtgebrauch ordnungsgemäß in der Seitentasche verstaut werden, um ihn vor Stürzen oder anderen Gefahren zu schützen.
- Dieses Gerät kann von Kindern ab 8 Jahren und von Personen mit eingeschränkten körperlichen, sensorischen oder geistigen Fähigkeiten oder mangelnder Erfahrung und Kenntnissen benutzt werden, vorausgesetzt, sie werden beaufsichtigt oder sind in die sichere Verwendung des Geräts eingewiesen worden und verstehen die damit verbundenen Gefahren. Kinder dürfen nicht ohne Aufsicht mit dem Gerät spielen und weder Reinigungs- noch Wartungsarbeiten am Gerät durchführen.
- Um Risiken oder Verletzungen einzuschränken, halten Sie Kinder von diesem Produkt fern, wenn sie nicht streng überwacht werden.
- Um das Risiko des Ertrinkens von Kindern einzudämmern, sollten Kinder ständig beaufsichtigt werden. Bringen Sie die Whirlpool-Abdeckung nach jedem Gebrauch an und schließen Sie diese ab.

- Vergewissern Sie sich, dass der Boden die erwartete Belastung tragen kann, die auf dem Datenblatt zu finden ist. Um das Gesamtgewicht zu erhalten, müssen Sie die erwartete Wassermenge mit dem Körpergewicht der Personen und dem Spa-Gewicht addieren.
- Um den Whirlpool herum muss ein adäquates Entwässerungssystem vorgesehen werden, um überlaufendes Wasser abzuleiten.
- Vorkehrungen zur Verringerung des Verletzungsrisikos:
  - a) Für Kleinkinder und bei einer Whirlpool-Benutzung von mehr als 10 Minuten empfehlen sich niedrigere Wassertemperaturen. Um ein mögliches Auftreten von Hyperthermie (Überwärmung des Körpers) zu vermeiden, wird empfohlen, dass die durchschnittliche Whirlpool-Wassertemperatur 40 °C nicht überschreitet.
  - b) Da überhöhte Wassertemperaturen in den ersten Schwangerschaftsmonaten ein hohes Potenzial haben, Schäden am Fötus zu verursachen, sollten schwangere oder möglicherweise schwangere Frauen die Wassertemperaturen im Whirlpool auf 38 °C begrenzen.
  - c) Vor dem Betreten des Whirlpools oder der Badewanne sollte der Benutzer die Wassertemperatur mit einem genauen Thermometer messen, da die Toleranz der Wassertemperatur-Regelvorrichtungen variieren kann.
  - d) Da überhöhte Wassertemperaturen in den ersten Schwangerschaftsmonaten ein hohes Potenzial haben, Schäden am Fötus zu verursachen, sollten schwangere oder möglicherweise schwangere Frauen die Wassertemperaturen im Whirlpool auf 38 °C begrenzen.
  - e) Die Einnahme von Alkohol, Drogen oder Medikamenten kann das Risiko einer tödlichen Hyperthermie im Whirlpool stark erhöhen.
  - f) Die Ursachen und Symptome der Hyperthermie können wie folgt beschrieben werden: Hyperthermie tritt auf, wenn die innere Körpertemperatur ein Niveau erreicht, das einige Grad über der normalen Körpertemperatur von 37 °C liegt. Zu den Symptomen der Hyperthermie gehören ein Anstieg der inneren Körpertemperatur, Schwindelgefühl, Lethargie, Schläfrigkeit und Ohnmacht. Zu den Auswirkungen einer Hyperthermie zählen die Unfähigkeit, Wärme wahrzunehmen, das Bedürfnis, den Whirlpool zu verlassen, das Übersehen drohender Gefahren, Schäden am Fötus bei schwangeren Frauen, die körperliche Unfähigkeit, den Whirlpool zu verlassen, und Bewusstlosigkeit, die zu einer Ertrinkungsgefahr führt.
  - g) Übergewichtige Personen oder Personen mit Vorerkrankungen am Herz, niedrigem oder hohem Blutdruck, Kreislaufproblemen oder Diabetes sollten vor der Benutzung eines Whirlpools einen Arzt konsultieren.
  - h) Personen, die Medikamente einnehmen, sollten vor der Benutzung eines Whirlpools einen Arzt konsultieren, da einige Medikamente Schläfrigkeit hervorrufen oder die Herzfrequenz, den Blutdruck oder den Kreislauf beeinflussen können.
  - i) Bei Schwangerschaft, Diabetes, einem schlechten Gesundheitszustand oder Personen unter ärztlicher Behandlung sollte vor der Anwendung ein Arzt aufgesucht werden.
- Menschen mit einer Infektionskrankheit sollten keinen Spa oder Whirlpool benutzen.
- Um Verletzungen zu vermeiden, gehen Sie beim Betreten oder Verlassen des Whirlpools oder Spa vorsichtig vor.
- Wassertemperaturen von mehr als 40 °C können gesundheitsschädlich sein.
- Benutzen Sie einen Whirlpool oder Spa niemals allein und lassen Sie ihn auch andere nicht allein benutzen.
- Nutzen Sie den Whirlpool oder Spa nicht unmittelbar nach einer anstrengenden Trainingseinheit.
- Die Wärme des Whirlpools kann in Verbindung mit Alkohol, Drogen oder Medikamenten Bewusstlosigkeit verursachen. Verlassen Sie den Whirlpool sofort, wenn Sie sich unwohl, schwindlig oder schläfrig fühlen. Die Wärme des Whirlpools kann Hyperthermie und Bewusstlosigkeit verursachen. Um ein Einfrieren zu verhindern, darf der Whirlpool keinen Temperaturen unter 0 °C ausgesetzt werden, wenn sich noch Wasser im Becken befindet. Es ist hilfreich, eine Temperaturschutzmatte zwischen den Whirlpool und den Boden zu legen. Eine ähnliche Matte aus Schaumstoff oder einem anderen Material mit Wärmesperrfunktion kann ebenfalls verwendet werden. Schalten Sie den Whirlpool nicht ein, wenn das Wasser gefroren ist.
- Geben Sie niemals Wasser mit einer Temperatur von mehr als 40 °C direkt in den Whirlpool.
- Ziehen Sie immer den Netzstecker aus der Steckdose, bevor Sie das Produkt entfernen, reinigen, oder Wartungs- oder Anpassungsarbeiten vornehmen.
- Springen oder tauchen Sie niemals in einen Whirlpool oder flaches Wasserbecken.
- Kein Teil des elektrischen Geräts darf sich während der Benutzung über dem Whirlpool befinden.
- Vergraben Sie das Stromkabel keinesfalls. Lassen Sie das Kabel so verlaufen, dass es nicht durch Rasenmäher, Heckenscheren oder andere Geräte beschädigt wird.
- Versuchen Sie nicht, das Gerät ein- oder auszustecken, während Sie im Wasser stehen oder wenn Ihre Hände nass sind.
- Verwenden Sie den Whirlpool nicht, wenn er bei der Lieferung beschädigt ist und/oder in irgendeiner Weise nicht richtig funktioniert.
- Wenden Sie sich für weitere Anweisungen an das Servicezentrum von MSpa.
- Halten Sie alle Haustiere vom Whirlpool fern, um Schäden zu vermeiden.



- Fügen Sie dem Badewasser kein Badeöl oder Badesalz hinzu.
- Vermeiden Sie es zu jeder Zeit, den Kopf unter Wasser zu halten.
- Vermeiden Sie das Verschlucken des Whirlpool-Wassers.
- Der Whirlpool enthält einen UVC-Strahler. Um den UVC-Strahler zu ersetzen oder zu reparieren, wenden Sie sich an einen professionellen Betreiber.
- Eine unsachgemäße Verwendung des Gerätes oder eine Beschädigung des Gehäuses kann zum Austritt gefährlicher UVC-Strahlung führen. UVC-Strahlung kann selbst in kleinen Dosen Augen und Haut schädigen.

**WARNUNG: Verwenden Sie den UVC-Strahler nicht, wenn er aus dem Gerätgehäuse entfernt ist.**

### ⚠ VORSICHT

- Fügen Sie Chemikalien stets dem Wasser hinzu und niemals Wasser zu den Chemikalien. Die Zugabe von Wasser zu Chemikalien kann starke Dämpfe oder heftige Reaktionen und gefährliche Chemikalienspritzer verursachen.
- Entsorgen Sie bereits gebrauchtes Wasser umgehend oder verwenden Sie Wasserchemikalien zur Reinigung. Normalerweise wird empfohlen, einen Whirlpool alle 3–5 Tage zu entleeren und mit sauberem Wasser aufzufüllen.
- Verwenden Sie das Chemikalien-Set zur Desinfektion gemäß den Anweisungen des Herstellers.
- Verlassen oder betreiben Sie den Whirlpool nie bei einer Außentemperatur von unter 4 °C (39 °F), wenn die Heizung ausgeschaltet ist.
- Betreten und verlassen Sie den Whirlpool oder Spa immer langsam und vorsichtig. Seien Sie besonders vorsichtig, wenn der Boden nass ist.
- Um Schäden an der Pumpe zu vermeiden, darf der Whirlpool oder Spa nie eingeschaltet werden, wenn er nicht bis zum Mindestwasserstand gefüllt ist.
- Der Whirlpool oder Spa darf nur an einem ordnungsgemäß vorbereiteten Ort aufgestellt werden, der die Anforderungen an die Bodenbelastung erfüllt.
- Lassen Sie den Whirlpool nicht über einen längeren Zeitraum leer stehen. Entleeren Sie den Pool vollständig, wenn er über einen längeren Zeitraum nicht benutzt wird. Setzen Sie den Whirlpool nicht dem direkten Sonnenlicht aus. Prüfen Sie ihn regelmäßig vor jedem Gebrauch. Wenn der Whirlpool nicht in Gebrauch ist, räumen Sie ihn sofort weg oder bewahren Sie ihn in einem geschlossenen Raum auf.
- Öffnen Sie den oberen Deckel des Whirlpools, wenn die Blasenfunktion eingeschaltet ist.
- Um eine Gefährdung durch unbeabsichtigtes Zurücksetzen des thermischen Schutzschalters zu vermeiden, darf dieses Gerät nicht über ein externes Schaltgerät, wie z. B. eine Zeitschaltuhr, gespeist oder an einen Stromkreis angeschlossen werden, der regelmäßig vom Versorgungsunternehmen ein- und ausgeschaltet wird.
- Sobald der Whirlpool angeschlossen ist, finden Sie in den entsprechenden Kapiteln Einzelheiten zu Reinigung, regelmäßigen Kontrollen und anderen Wartungsarbeiten.

### ERKLÄRUNG WHIRLPOOL-WARNZEICHEN



Aufsicht von  
Erwachsenen



Benutzerhandbuch lesen



Kein Tauchen



Finger nicht in den  
Massagestrahl stecken



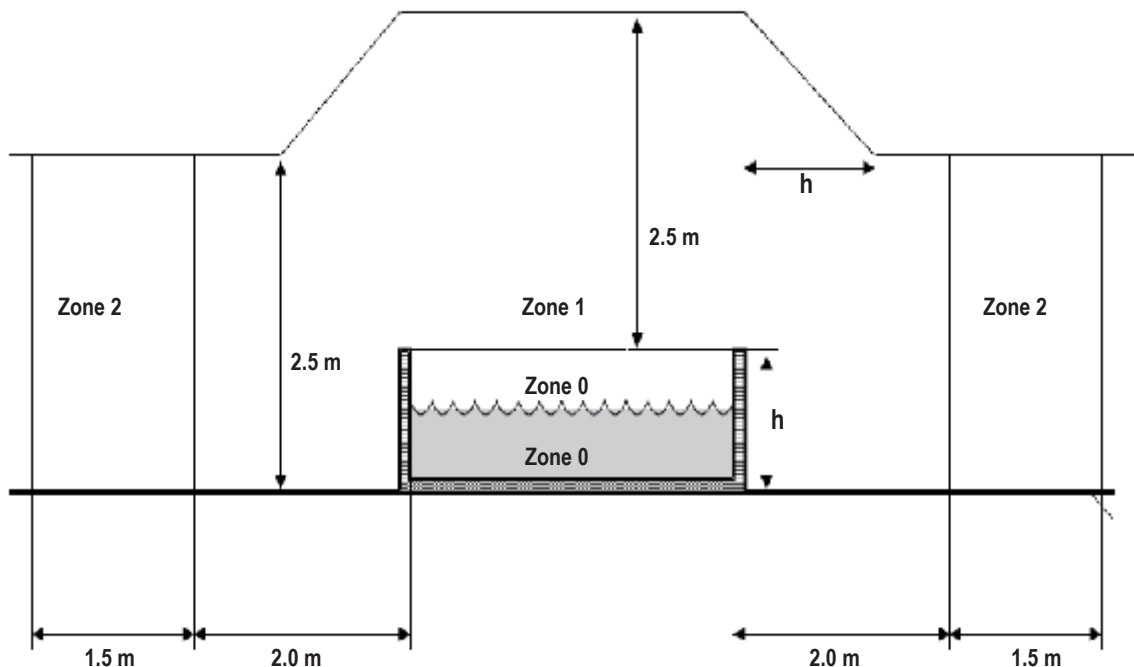

**Warnung:** Die Wasserschutzstufen des Geräts variieren in den verschiedenen Bereichen des Produkts, wie in der folgenden Abbildung dargestellt. **(Die Installationsvorschriften entsprechen der Norm IEC 60364-7-702.)**



**ANMERKUNG** - Die Maße der gemessenen Zone sind durch Wände und feste Trennwände begrenzt.

Zonen	Beschreibung der Zonen
Zone 0	Zone 0 ist das innere Becken einschließlich eventueller Aussparungen in den Wänden oder im Boden.
Zone 1	Zone 1 ist begrenzt durch <ul style="list-style-type: none"> <li>• Zone 0</li> <li>• Eine vertikale Ebene, die 2 m vom Beckenrand entfernt ist</li> <li>• Den Boden oder die Fläche, die voraussichtlich von den Benutzern eingenommen wird</li> <li>• Die horizontale Ebene, die 2,5 m über dem Boden oder der Oberfläche liegt</li> </ul>
Zone 2	Zone 2 ist begrenzt durch <ul style="list-style-type: none"> <li>• Eine vertikale Ebene außerhalb von Zone 1 und eine parallele Ebene, die 1,5 m von Zone 1 entfernt ist.</li> <li>• Den Boden oder die Fläche, die von den Benutzern eingenommen werden soll.</li> </ul>

# SPEZIFIKATIONEN

BUBBLE SPA							
Modell Nr. / Code	Form	Sitzplatzkapazität	Wasserkapazität	Maße außen	Maße innen	Höhe	Gewicht
LS04U-NA LS04U-GR	Quadratisch	4 	650 L (171 Gal.)	1.58 x 1.58 m (62" x 62")	1.18 x 1.18 m (46.5" x 46.5")	0.68m (27")	20 kg (49.6 lbs)
LS06U-NA LS06U-GR	Quadratisch	6 	930 L (245 Gal.)	1.85 x 1.85 m (73" x 73")	1.45 x 1.45 m (57" x 57")	0.68m (27")	23 kg (56.2 lbs)
LR04U-NA LR04U-GR	Rund	4 	700 L (148 Gal.)	Ø1.80 m (71")	Ø1.4 m (55")	0.70m (28")	20.5 kg (50.7 lbs)
LR06U-NA LR06U-GR	Rund	6 	930 L (245 Gal.)	Ø2.04 m (80")	Ø1.6 m (63")	0.70m (28")	22.5 kg (55.1 lbs)

Spezifikationen Steuerungssystem	
Steuerung	AC 220-240V~ 50Hz
Gesamtleistung	2100W
Heizung	1500W
Massage-Luftgebläse	600W
Filterpumpe	1325L/hr
UVC-Desinfektion	2000uW
Obere Abdeckung	Rhino-Tech™ verstärktes PVC
Liner-Material	PVC + Premium-Rhino-Tech™ verstärktes PVC

# PRODUKTÜBERSICHT

## Verpackungsinhalt

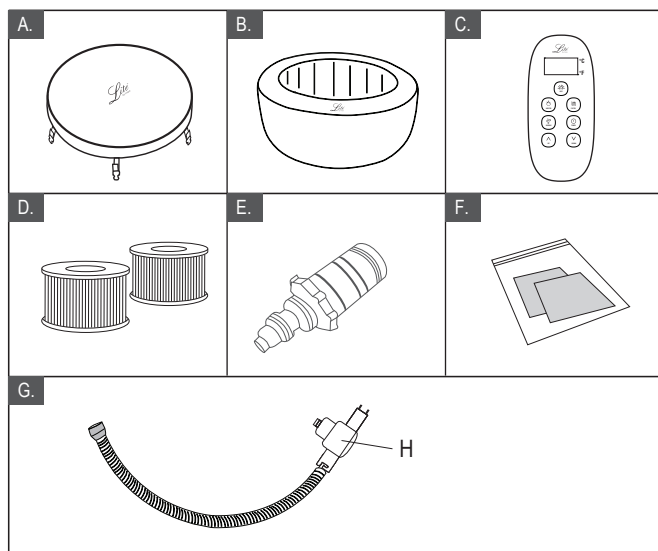

REF. NR.	TEILEBESCHREIBUNG
A	Whirlpool-Abdeckung mit Schnalle
B	Whirlpool-Wanne
C	Kabelgebundene Fernbedienung
D	Filterkartusche * 2
E	Adapter für Whirlpool-Ablassventil
F	Reparatur-Set
G	Aufblaschlauch
H	Manometer

**HINWEIS:** Die Zeichnungen dienen nur als Referenz. Die tatsächlichen Produkte können variieren. Nicht maßstabsgetreu. Verwenden Sie aus Sicherheitsgründen ausschließlich das von MSPA zur Verfügung gestellte Zubehör. Geben Sie bei der Bestellung von Teilen unbedingt die SPA-Modellnummer und -beschreibung an.

# ERSTBENUTZUNG UND VORBEREITUNG DER INSTALLATION

## Standortvorbereitung und Anforderungen

- Der Whirlpool kann von einer oder mehreren Personen in etwa 10 Minuten im Innen- oder Außenbereich installiert werden. Nur für den Haushaltsgebrauch.
- Der Whirlpool muss auf einer ebenen, glatten und tragenden Fläche aufgestellt werden, die die maximale Last des gefüllten Whirlpools mit der aufgeführten maximalen Personenanzahl tragen kann. Wenden Sie sich zur Überprüfung der Anforderung an einen qualifizierten Auftragnehmer oder Bauingenieur.
- Stellen Sie sicher, dass der Bereich unter oder um den Whirlpool herum frei von scharfen Gegenständen ist. Ungleichmäßige oder unebene Oberflächen können den Whirlpool beschädigen und Ihre Garantie ungültig machen. Sorgen Sie für eine ebene Oberfläche, bevor Sie den Whirlpool mit Wasser füllen.
- Sorgen Sie für ein adäquates Entwässerungssystem um den Whirlpool herum, um überlaufendes Wasser und Spritzer zu vermeiden.
- Stellen Sie sicher, dass um den Whirlpool herum genügend Freiraum für einen vollständigen Zugang zu den Wartungs- und/oder Instandhaltungsgeräten vorhanden ist.
- Denken Sie bei der Positionierung des Whirlpools daran, die Lärmbelastung so weit wie möglich zu minimieren.

## Zusätzliche Anforderungen für die Installation in Innenräumen

- Feuchtigkeit ist ein natürlicher Nebeneffekt der Installation von Whirlpools in Innenräumen. Der Raum muss ordnungsgemäß belüftet werden, damit die Feuchtigkeit entweichen kann. Installieren Sie ein Belüftungssystem, um übermäßige Kondensationsfeuchtigkeit im Raum zu verhindern.
- Stellen Sie sicher, dass der Whirlpool aus dem Gebäude entfernt werden kann, ohne einen Teil der Gebäudestruktur zu zerstören.
- Berücksichtigen Sie alle örtlichen Vorschriften zu diesen Themen.

## Zusätzliche Anforderungen für die Installation im Freien

- Stellen Sie den Whirlpool nicht auf einer Grasfläche oder schmutzigem Boden auf, da dies die Menge des in den Whirlpool eindringenden Schmutzes erhöht und den Boden beschädigt.
- Um eine längere Lebensdauer zu gewährleisten, lassen Sie den Whirlpool nicht dem direkten Sonnenlicht ausgesetzt.
- Halten Sie das Manometer stets innerhalb des gelben Bereichs, wenn Sie den Whirlpool bei einer Temperatur von mehr als 20 °C benutzen oder wenn Sie ihn kurzzeitig dem Sonnenlicht aussetzen.
- Vermeiden Sie eine Installation oder Nutzung des Whirlpools im Freien bei einer Temperatur von unter 4 °C. Benutzen Sie den Whirlpool nicht, wenn das Wasser im Zirkulationssystem, in der Pumpe oder in den Rohrleitungen gefroren ist. Legen Sie eine Wärmeschutzmatte (optionales Zubehör) zwischen den Boden des Whirlpool und dem Bodengelände, um Wärmeverluste im unteren Teil des Whirlpools zu verhindern und eine bessere Wärmerückhaltung zu gewährleisten.

## PRCD-Prüfung

### ⚠️ WARNUNG

Gefahr eines Stromschlags: Dieses Produkt wird mit einer PRCD (einem Fehlerstromschutzschalter) geliefert, die sich am Ende des Netzkabels befindet. Die PRCD muss vor jeder Verwendung getestet werden. Verwenden Sie den Whirlpool nicht, wenn die PRCD nicht ordnungsgemäß funktioniert. Ziehen Sie das Netzkabel aus der Steckdose, bis der Fehler identifiziert und behoben ist. Wenden Sie sich an einen lizenzierten Elektriker, um den Fehler zu beheben. Die PRCD enthält keine wartungsfähigen Teile. Mit der Öffnung der PRCD erlischt die Garantie.

1. Schließen Sie das Gerät an das Stromnetz an.
2. Drücken Sie die **RESET-Taste** auf der PRCD. Das Anzeigesymbol leuchtet rot auf.
3. Drücken Sie die **TEST-Taste** auf der PRCD. Die rote Farbe, die auf dem Indikator angezeigt wird, sollte verschwinden. Andernfalls ist die PRCD fehlerhaft. Verwenden Sie den Whirlpool nicht, wenn dieser defekt ist. Wenden Sie sich an einen qualifizierten Elektriker, um den Fehler zu beheben.
4. Drücken Sie erneut die **RESET-Taste** auf der PRCD. Der Indikator sollte nun rot aufleuchten. Wenn dies der Fall ist, ist der Whirlpool einsatzbereit.

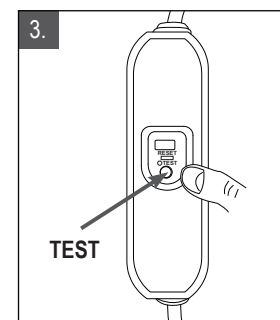
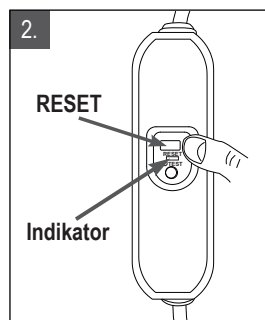
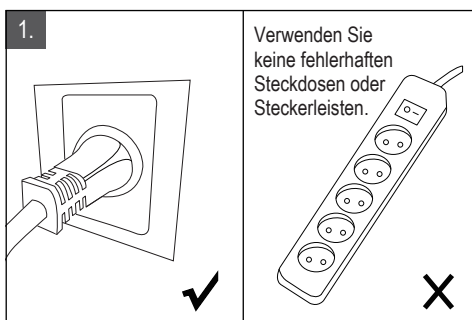

## Anschluss der Whirlpool-Steuereinheit an externe Äquipotential-Verbindungsleiter

Ein qualifizierter Elektriker sollte die Whirlpool-Steuereinheit unter Verwendung eines massiven Kupferleiters von mindestens 1,5 mm<sup>2</sup> an den Äquipotentialanschluss des Haushalts anschließen.

# INSTALLATION DES WHIRLPOOLS

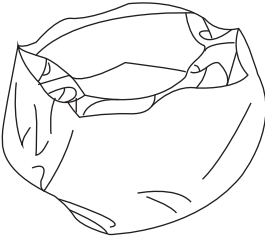
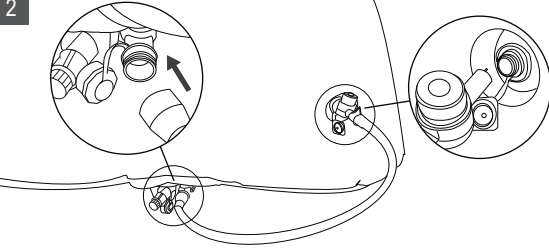
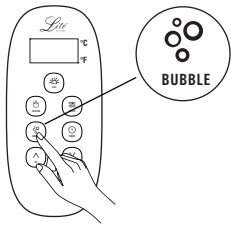
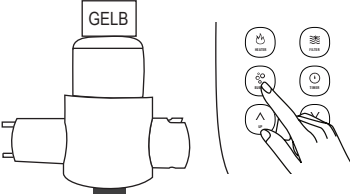
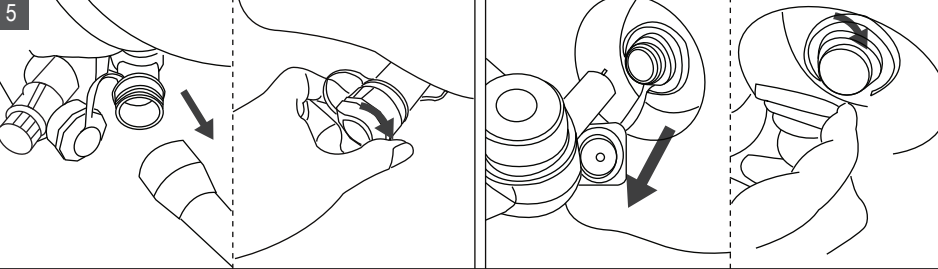
<p>1</p> 	<p>2</p>  <p>Vergewissern Sie sich, dass der Aufblasschlauch wie oben abgebildet korrekt installiert ist.</p>	<p>3</p>  <p>Drücken Sie zum Aufpumpen die Taste BUBBLE.</p>
<p>4</p>  <p>Drücken Sie erneut auf die Bubble-Taste, um das Aufpumpen zu stoppen, wenn das Manometer auf den <b>GELBEN</b> Abschnitt zeigt.</p>	<p>5</p>  <p>Entfernen Sie die Aufblasschlauch. Drehen Sie die Luftventilkappe zu.</p>	

**HINWEIS:** Ihr Whirlpool muss von Zeit zu Zeit mit zusätzlicher Luft versorgt werden. Die Temperaturunterschiede zwischen Tag und Nacht verändern den Druck im Whirlpool und können einen gewissen Luftverlust verursachen.

**WICHTIG: LESEN SIE STETS DAS MANOMETER, UM SICHERZUSTELLEN, DASS DER WHIRLPOOL MIT DEM FÜR DIE BEDINGUNGEN RICHTIGEN LUFTDRUCK GEFÜLLT IST.**

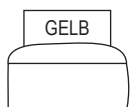

Stellen Sie sicher, dass das Manometer unter den folgenden Bedingungen auf den **gelben** Abschnitt zeigt

- Nach dem Aufpumpen, vor dem Einfüllen des Wassers.
- Wenn der Whirlpool für längere Zeit unbeaufsichtigt bei einer Temperatur von mehr als 20 °C im Freien gelassen wird.



Stellen Sie sicher, dass das Manometer unter den folgenden Bedingungen auf den **grünen** Bereich zeigt

- Wenn der Whirlpool mit Wasser gefüllt ist.
- Wenn der Whirlpool in Gebrauch ist.

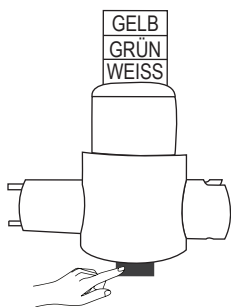

**WARNUNG: Wenn das Manometer auf den weißen Bereich zeigt, ist der Luftdruck Ihres Whirlpools zu hoch.**

Drücken Sie den schwarzen Knopf an der Unterseite des Manometers, um etwas Luft abzulassen, bis der Zeiger in den **grünen** oder **gelben** Bereich zurückkehrt.

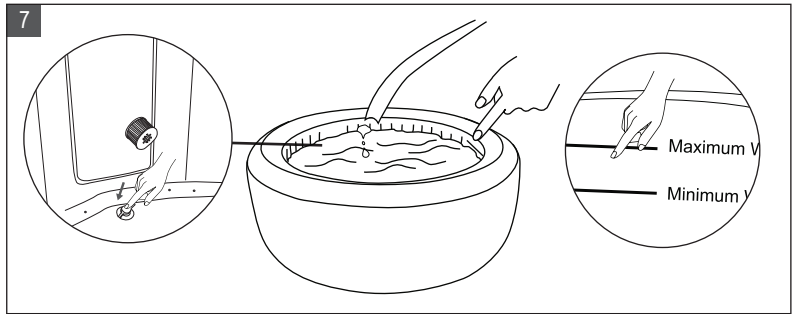

**HINWEIS:** Es wird empfohlen, den Whirlpool mit lauwarmem Wasser zu füllen, um die Aufheizzeit zu verkürzen und Energie zu sparen.  
**HINWEIS:** Stellen Sie sicher, dass das Manometer auf den grünen Bereich zeigt, wenn der Whirlpool mit Wasser gefüllt ist.

**WARNUNG:**  
 Verschieben Sie den Whirlpool nicht, nachdem er mit Wasser befüllt wurde.  
 Nutzen Sie den Whirlpool erst, wenn das Wasser die Mindestlinie erreicht hat.  
 Die Wassertemperatur sollte nicht höher als 40 °C sein.

## Erwärmung des Wassers

Legen Sie die Abdeckung über den Whirlpool. Siehe „Funktion der Fernbedienung“, um die Heizung einzuschalten.  
 Die stündliche Heizrate beträgt etwa 2 °C–2,5 °C für einen 2-Personen-Whirlpool oder einen quadratischen 4-Personen-Whirlpool, 1,5 °C–2 °C für einen runden 4-Personen-Whirlpool und 1,2 °C–1,8 °C für einen 6-Personen-Whirlpool.

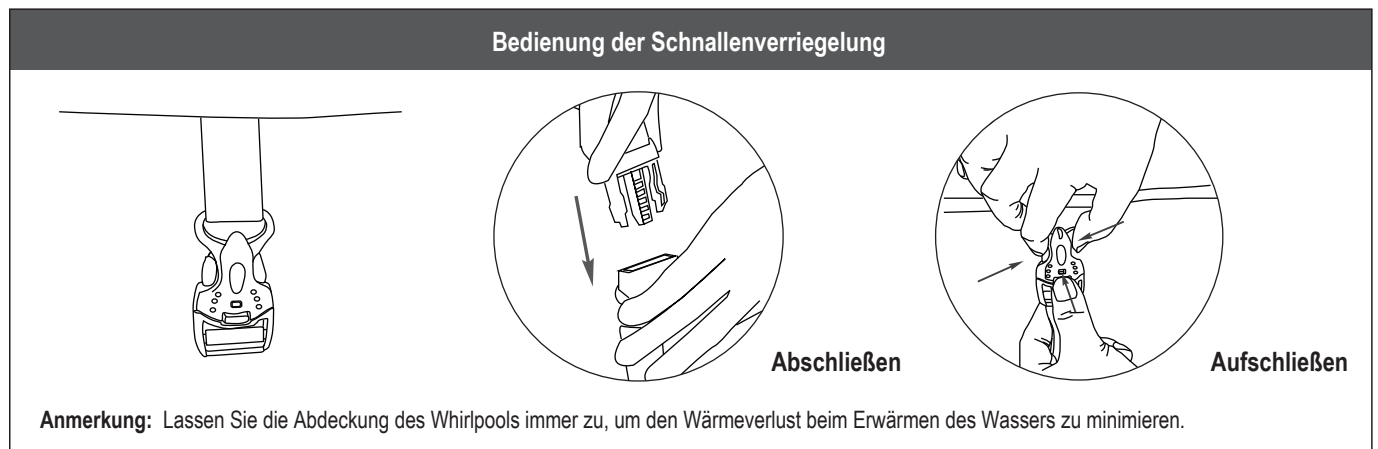

## FUNKTION DER FERNBEDIENUNG

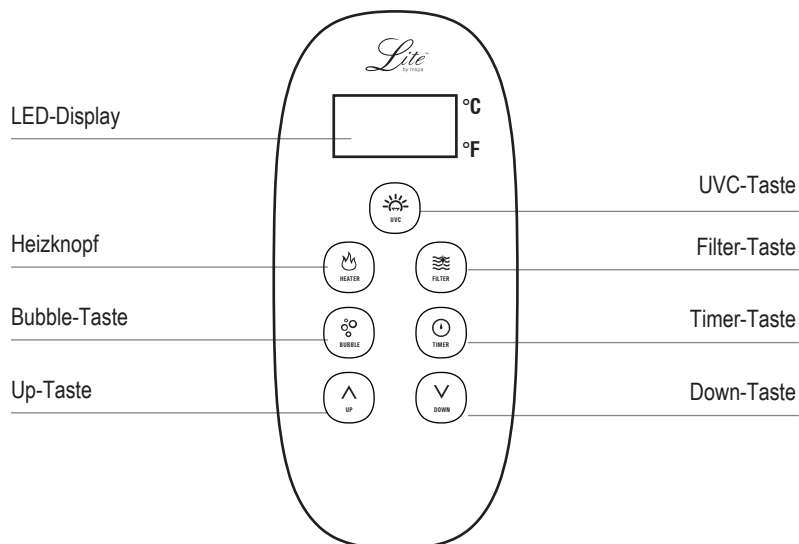



## LED-Display

Drücken Sie nach dem Einschalten die **RESET**-Taste auf der PRCD. Das LED-Display zeigt automatisch die aktuelle Wassertemperatur an.

**HINWEIS:** Die tatsächliche Wassertemperatur kann von der auf dem LED-Bildschirm angezeigten Temperatur um bis zu ca. 1 °C abweichen.





## UVC SANITIZER

Drücken Sie die  UVC-Taste, um das UVC-Reinigungssystem ein-/auszuschalten. Wenn das Licht über dieser Taste grün leuchtet, ist das UVC-Reinigungssystem aktiviert.



## HEIZSYSTEM

20-40°C

1. Drücken Sie die  **HEATER**-Taste, um das Heizsystem ein-/auszuschalten. Wenn das Licht über der Heiztaste rot leuchtet, ist das Heizsystem aktiviert. Wenn das Licht grün leuchtet, hat das Wasser die eingestellte Temperatur erreicht und das Heizsystem wechselt in den Stand-by-Betrieb.
2. Durch Drücken der  **UP**- oder  **DOWN**-Taste beginnt das LED-Licht zu blinken. Wenn es blinkt, können Sie das Wasser auf die gewünschte Temperatur einstellen (von 20 °C bis 40 °C). Die neue gewünschte Temperatureinstellung bleibt zur Bestätigung des neuen Wertes 3 Sekunden lang auf dem LED-Display stehen.

**HINWEIS:** Die Standard-Temperatur ist 38 °C.

**HINWEIS:** Wenn das Heizsystem eingeschaltet wird, startet das Filtersystem automatisch.

**HINWEIS:** Wenn die Wassertemperatur unter 1 °C liegt, wird das Vereisungsschutzsystem automatisch aktiviert, um das Wasser auf 3 °C zu erhitzen.

**WICHTIG: Die folgenden Bedingungen führen zu einer langsamen Wassererwärmung**

- Eine Umgebungstemperatur von weniger als 10 °C.
- Eine Windgeschwindigkeit im Freien von über 3,5–5,4 m/s.
- Wenn die Bubble-Funktion während des Heizvorgangs aktiviert ist.
- Wenn die Abdeckung des Whirlpools bei eingeschalteter Heizung nicht richtig aufgesetzt ist.



## FILTERUNG

Drücken Sie die  **FILTER**-Taste, um die Funktion ein-/auszuschalten. Das Licht leuchtet grün auf, wenn die Funktion aktiviert ist.

**HINWEIS:** Das Filtersystem startet automatisch, wenn die Heizung oder die UVC-Desinfektion aktiviert werden.

**HINWEIS:** Nach dem Abschalten des Heizsystems stoppt das Filtersystem nach 30 Sekunden automatisch.

**Erinnerung an die Reinigung der Filterkartusche:** Wenn die FILTER-Taste blinkt oder rot angezeigt wird, muss die Filterkartusche gereinigt oder ausgetauscht werden. Sobald dies geschehen ist, drücken Sie 3 Sekunden lang die Filter-Taste, um die Erinnerung zurückzusetzen.



## SPRUDELMASSAGE

Drücken Sie die  **BUBBLE**-Taste, um das Massagesystem ein-/auszuschalten. Die Bubble-Taste wird grün angezeigt, wenn sie aktiviert ist.

**WICHTIG:** Schalten Sie das Massagesystem nicht ein, wenn die Abdeckung angebracht ist. Im Inneren des Whirlpools kann sich Luft ansammeln, was irreparable Schäden und Körperverletzungen verursachen kann.



**HINWEIS:** Die Sprudelmassagefunktion schaltet sich aus Sicherheitsgründen nach jeweils 20 Minuten Betrieb automatisch ab. Nach 10 Minuten kann sie durch erneutes Drücken der BUBBLE-Taste wieder aktiviert werden.



## HEIZTIMER

1-99H

Zum Einstellen der Stundenanzahl **AB DEM ZEITPUNKT**, an dem das Heizgerät aktiviert wird:

1. Drücken Sie die  **TIMER**-Taste, um in den Voreinstellungsmodus zu gelangen. Die Taste wird grün angezeigt.
2. Durch Drücken der  **UP**- oder  **DOWN**-Taste beginnt das LED-Licht zu blinken. Während es blinkt, können Sie die Stundenanzahl bis zur Aktivierung des Heizgeräts einstellen (von 1 bis 99 Stunden). Die gewünschte Timer-Einstellung bleibt zur Bestätigung des Wertes 3 Sekunden lang auf dem LED-Display stehen.

**Änderung der Timer-Einstellung:** Drücken Sie die **Timer**-Taste erneut und verwenden Sie die **UP**- oder **DOWN**-Taste zur Einstellung.

**Aufhebung der Einstellung:** Drücken Sie die **TIMER**-Taste 3 Sekunden lang.

**HINWEIS:** Durch Aktivieren des Heizsystems oder Neustart des Whirlpools wird die Timer-Einstellung aufgehoben.



## SICHERHEITSSPERRE

Drücken Sie für 3 Sekunden gleichzeitig auf die  **UP**- und  **DOWN**-Tasten, um die Fernbedienung zu sperren/entsperren. Im Modus Sicherheitssperre wird die Fernbedienung deaktiviert und der Whirlpool behält alle vorherigen Einstellungen bei.



## Umschalttaste Celsius/Fahrenheit

3s

Die Temperatur kann entweder in Celsius oder Fahrenheit angezeigt werden. Zum Umschalten drücken Sie die  **DOWN**-Taste 3 Sekunden lang.



# WARTUNG UND EINSATZ VON WASSER-CHEMIKALIEN

**VORSICHT: STELLEN SIE IMMER SICHER, DASS DER WHIRLPOOL VOR BEGINN DER WARTUNGSARBEITEN VOM STROMNETZ GETRENNT IST, UM VERLETZUNGS- ODER LEBENSGEFAHR ZU VERMEIDEN.**

## WARTUNG VON FILTERKARTUSCHEN

1. Kontrollieren und reinigen Sie die Filterkartusche nach jedem Gebrauch vorsichtig. Befolgen Sie die folgenden Schritte:

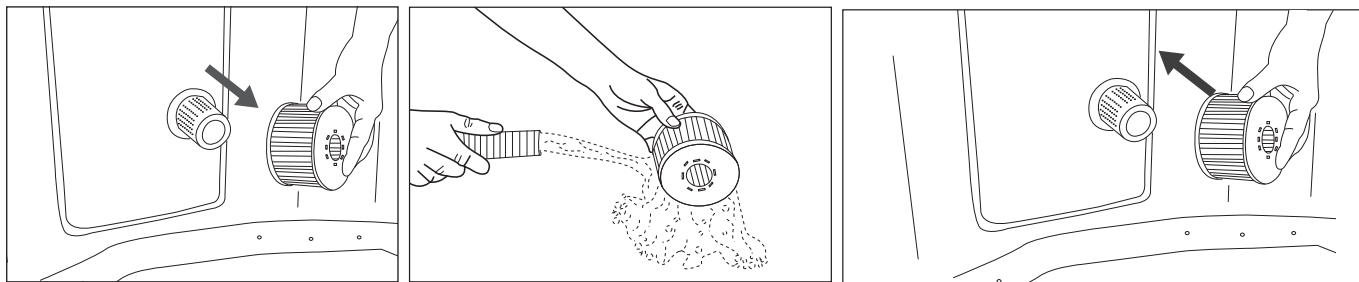

**HINWEIS:** Wechseln Sie die Filterkartusche alle 3–5 Tage, oder wenn die Filterkartusche verschmutzt und verfärbt ist.

**HINWEIS:** Wenn der Whirlpool mit Wasser gefüllt ist, sollte immer eine Filterkartusche auf dem Sockel installiert sein.

**HINWEIS:** Schalten Sie alle Funktionen aus, bevor Sie die Filterkartusche wechseln oder reinigen.

2. Der Whirlpool-Einlass und -Auslass sind in einem Teil integriert. Wenn dieses durch Schmutz verstopft ist, schrauben Sie die Komponente von Hand gegen den Uhrzeigersinn heraus, um sie zu reinigen.

**HINWEIS:** Stellen Sie vor dem Abschrauben des Teils sicher, dass der Whirlpool leer ist. Schrauben Sie dieses Bauteil niemals ab, wenn der Whirlpool mit Wasser gefüllt ist!

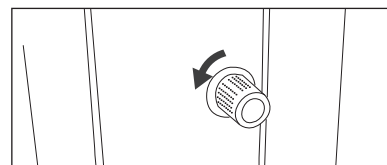

## WHIRLPOOL-WASSER

1. Wechseln Sie das Whirlpool-Wasser je nach Gebrauch alle 3–5 Tage. Bei sichtbarem Schmutz im Wasser oder bei trübem Wasser, das durch geeignete Chemikalien für das Wasser nicht aufgeklärt werden kann, wechseln Sie das Wasser und reinigen Sie den Whirlpool. Anweisungen dazu finden Sie im Abschnitt „Reinigung, Entleerung und Lagerung“.
2. Wir empfehlen, vor der Benutzung des Whirlpools zu duschen, da Kosmetikprodukte, Lotions und andere Rückstände auf der Haut die Wasserqualität schnell verschlechtern können.
3. Wenn der Whirlpool nicht in Gebrauch ist, decken Sie ihn mit der Schnallenabdeckung ab, um eine Verschmutzung zu vermeiden.
4. Verwenden Sie für den Whirlpool geeignete Chemikalien, um die richtigen Wasserbedingungen aufrechtzuerhalten. Schäden am Whirlpool, die durch den Missbrauch von Chemikalien oder die falsche Handhabung des Whirlpool-Wassers entstehen, sind nicht durch die Garantie abgedeckt. Weitere Informationen über die Verwendung von Chemikalien erhalten Sie bei Ihrem örtlichen Spa- oder Whirlpool-Händler.

## Abwasserentsorgung

Der Eigentümer des Whirlpools muss das Whirlpool-Wasser regelmäßig überprüfen und bei planmäßiger Wartung (falls erforderlich täglich) desinfiziert halten. Durch die Zugabe von Desinfektionsmitteln oder anderen Chemikalien werden Bakterien und die Vermehrung von Viren im Whirlpool-Wasser kontrolliert. Die Aufrechterhaltung des richtigen Wassergleichgewichts durch den angemessenen Einsatz von Desinfektionsmitteln ist der wichtigste Faktor für die Verbesserung der Lebensdauer und des Erscheinungsbildes des Whirlpools und gewährleistet sauberes, gesundes und sicheres Wasser. Die Anwendung der richtigen Technik ist wichtig für die Prüfung und Aufbereitung des Whirlpool-Wassers. Wenden Sie sich an Ihren Whirlpool-Spezialisten, wenn Sie Fragen zu Chemikalien, Desinfektionsmitteln, Testsets oder Testverfahren haben.

## Wasserbilanz

Befolgen Sie die folgenden Anweisungen, um Ihr Whirlpool-Wasser zu pflegen.

PARAMETER	TESTFREQUENZ	KORREKTES NIVEAU
pH-Wert	Täglich	7,2–7,6 bei Verwendung von Chlor; 7,2–7,8 bei Verwendung von Brom
Freies Chlor	Täglich	3-5 ppm
Bromrückstand	Täglich	2-4 ppm
Gesamt-Alkalinität (TA)	Wöchentlich	80-120 ppm
Gesamthärte (TH)	Wöchentlich	200-500 ppm

## HINWEIS:

- Ein niedriger pH-Wert beschädigt den Whirlpool und die Pumpe. Bei Schäden, die durch ein chemisches Ungleichgewicht entstehen, erlischt die Garantie.
- Ein hoher pH-Wert (hartes Wasser) führt zu weißen Gerinnseln im Inneren der Filterpumpe, die zu Pumpenschäden führen können.

## Wasseraufbereitung:

- Bei einem bestehenden Whirlpool ist empfehlenswert, alle Luftdüsen offen und die Ventile geschlossen zu halten, damit chemisch aufbereitetes Wasser durch alle Rohrleitungen gespült werden kann.
- Befolgen Sie stets die Anweisungen des Chemikalienherstellers sowie die Gesundheits- und Gefahrenhinweise.
- Vermischen Sie niemals Chemikalien miteinander. Geben Sie die Chemikalien separat in das Whirlpool-Wasser. Lassen Sie jede Chemikalie erst gründlich auflösen, bevor sie dem Wasser hinzugefügt wird.
- Bitte beachten Sie, dass Chlor- und Bromprodukte niemals gemischt werden sollten. Dies ist äußerst gefährlich. Wenn Sie in der Regel Produkte auf Chlorbasis verwenden und auf Produkte auf Brombasis oder umgekehrt umsteigen möchten, ist es unbedingt erforderlich, dass Sie zuerst das Whirlpool-Wasser wechseln.
- Fügen Sie keine Chemikalien hinzu, wenn der Whirlpool genutzt wird. Dies kann zu Haut- oder Augenreizungen führen.
- Verwenden Sie nicht zu viele Chemikalien oder konzentriertes Chlor. Dies kann den Whirlpool beschädigen und eine potenzielle Gefahr für Ihre Haut darstellen. Bei unsachgemäßer Verwendung von Chemikalien erlischt die Garantie.

## ENTWÄSSERUNG, REINIGUNG UND LAGERUNG

### Entwässerung des Whirlpools

- 1 Schalten Sie alle Funktionen aus

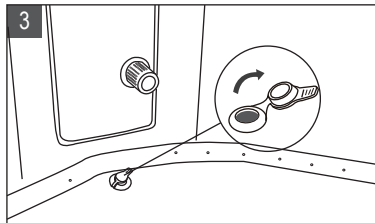
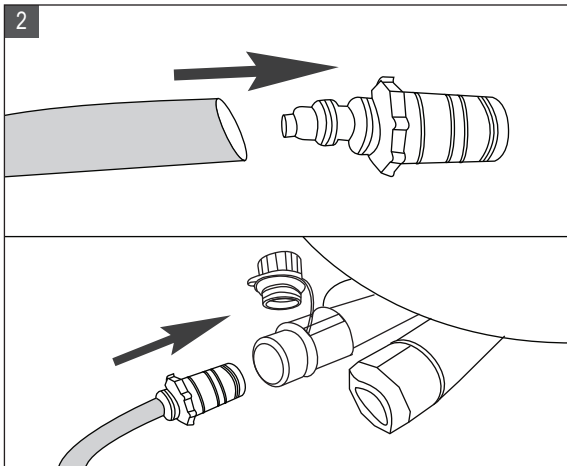

### Whirlpool-Reinigung

Verwenden Sie nach dem Ablassen des Whirlpool-Wassers einen Schwamm und eine milde Seifenlösung, um Schmutz oder Flecken auf der Innenseite des Whirlpools abzuwischen. Vor dem Nachfüllen mit sauberem Wasser gründlich abspülen.

**WICHTIG:** Verwenden Sie keine Stahlwolle, harte Bürsten oder scheuernde Reinigungsmittel.

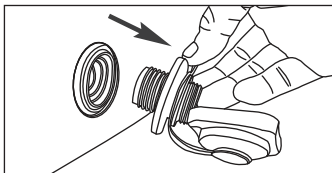

### Anweisungen zum Luftablassen

1. Schrauben Sie das gesamte Ventil am Whirlpool ab, um die Luft herauszulassen.
2. Sobald die gesamte Luft abgelassen wurde, setzen Sie das Ventil wieder auf.

### Reparatur von Whirlpool-Wanne und aufblasbarer Thermo-Abdeckung (\*optional)

Verwenden Sie das beiliegende Reparaturpflaster, um eine eventuelle Einstichstelle zu reparieren:

1. Reinigen und trocknen Sie den zu reparierenden Bereich gründlich
2. Tragen Sie den Kleber auf den PVC-Flicken auf und befestigen Sie ihn schnell auf der beschädigten Oberfläche. (Klebstoff ist nicht enthalten)
3. Glätten Sie die Oberfläche, um alle Luftblasen zu entfernen, und lassen Sie sie 5–10 Minuten trocknen.

**HINWEIS:** Klebstoff ist nicht enthalten.

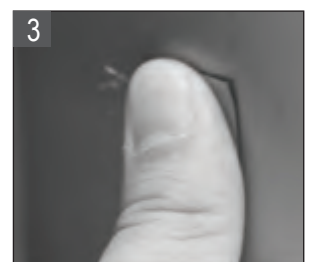
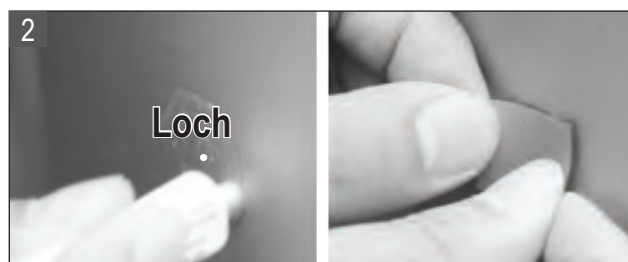

## Lagerung und Vorbereitung für spätere Nutzung

1. Entleeren und reinigen Sie den Whirlpool, indem Sie sich an die Abschnitte „Entleerung“ und „Whirlpool-Reinigung“ halten.
2. Beachten Sie die Anweisungen zum Entleeren und Abbau der Whirlpool-Wanne, der Whirlpool-Steuereinheit und des Bladder (\*optional).
3. Stellen Sie sicher, dass alle Whirlpool-Komponenten und Zubehörteile vor der Lagerung sauber und trocken sind. Trocknen Sie den Whirlpool vor dem Falten eine Stunde lang bei leichtem Sonnenlicht an der Luft.
4. Falten Sie die Whirlpool-Wanne locker und vermeiden Sie scharfe Ecken, um eine Beschädigung oder Undichtigkeit der Whirlpool-Auskleidung zu vermeiden.
5. Bereiten Sie eine neue zusätzliche Kartusche für die nächste Verwendung vor.
6. Lagern Sie den Whirlpool und das Zubehör an einem trockenen, temperierten Lagerbereich (zwischen 0 °C und 40 °C).
7. Für die Lagerung wird die Originalverpackung empfohlen.

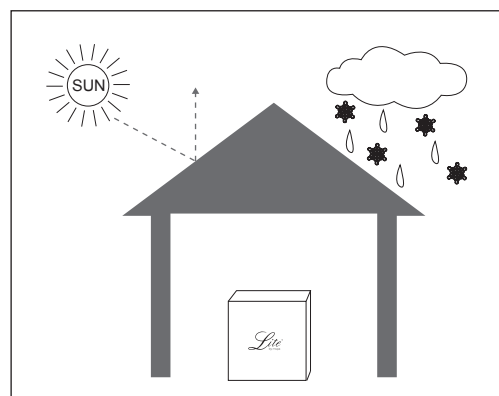

## ENTSORGUNG UND UMWELTSCHUTZ



Diese Kennzeichnung weist darauf hin, dass das Produkt nicht zusammen mit anderem Hausmüll entsorgt werden darf. Um eine mögliche Schädigung der Umwelt oder der menschlichen Gesundheit durch unkontrollierte Abfallentsorgung zu verhindern, sollten Sie das Produkt verantwortungsbewusst recyceln, um die nachhaltige Wiederverwendung von Materialressourcen zu fördern. Informationen zur Entsorgung erhalten Sie bei Ihren lokalen Behörden.

Für die Rückgabe Ihres gebrauchten Gerätes nutzen Sie bitte die Rückgabe- und Sammelsysteme oder wenden Sie sich an den Händler, bei dem das Produkt gekauft wurde, um es umweltgerecht zu recyceln.

## FEHLERBEHEBUNG

### FEHLERCODE-TABELLE

LED-ANZEIGE	URSACHE	LÖSUNG
---	Signaldraht ist locker	Kontaktieren Sie das Servicezentrum von MSpa
	Kommunikation fehlgeschlagen	Kontaktieren Sie das Servicezentrum von MSpa
F0	Die Wassertemperatur liegt unter null Grad oder übersteigt 50 °C	Wechseln Sie das Wasser
	Ausfall des Temperatursensors	Kontaktieren Sie das Servicezentrum von MSpa
F1	Sofort nach Drücken von FILTER, HEATING oder UV wird F1 angezeigt	Reinigen Sie die Teile und Rohre, durch die das Wasser fließt
	15 Sekunden nach dem Drücken von FILTER, HEATING oder UV wird F1 angezeigt	<ol style="list-style-type: none"> <li>1. Fügen Sie mehr Wasser hinzu, um die Mindestlinie zu erreichen</li> <li>2. Reinigen Sie die Teile und Rohre, durch die das Wasser fließt</li> <li>3. Kontaktieren Sie das Servicezentrum von MSpa</li> </ol>

PROBLEM	URSACHE	LÖSUNG
KEINE ANZEIGE AUF DEM BEDIENFELD	Ausfall der Steckdose	Change a socket or repair the socket before use
	PRCD ist ausgeschaltet	Reset the PRCD by following the PRCD Testing section
	Drücken Sie den Reset-Knopf, das Bedienfeld wird nicht angezeigt	Contact the MSpa Service Center
	PRCD kaputt	Contact the MSpa Service Center
UNDICHTER WHIRLPOOL	Die Ein- und Auslassverbindung des Whirlpools sind nicht richtig dicht	Ziehen Sie die Ein- und Ausgangsverbindung fest
	Das Entleerungsventil ist nicht vollständig geschlossen	Schließen Sie das Entleerungsventil. Kontaktieren Sie das Servicezentrum von MSpa, falls der Whirlpool danach immer noch undicht ist
	Wasseraustritt aus der Whirlpool-Wanne	Reparieren Sie das undichte Loch/Spalt mit dem Reparaturset
KEIN RICHTIGES HEIZEN	Temperatur zu niedrig eingestellt	Stellen Sie eine höhere Temperatur ein
	Verschmutzte Filterkartusche	Reinigen oder ersetzen Sie die Filterkartusche
	Der Wasserstand liegt unter der Mindestwasserlinie	Fügen Sie mehr Wasser hinzu, um die Mindestlinie zu erreichen
	Ausfall der Heizung	Kontaktieren Sie das Servicezentrum von MSpa
	Die Filterpumpe FUNKTIONIERT NICHT	Siehe Abschnitt „DIE FILTERPUMPE FUNKTIONIERT NICHT“

PROBLEM	URSACHE	LÖSUNG
<b>LUFTAustrITT AUS DEM WHIRLPOOL</b>	Das Luftventil ist locker	Pumpen Sie den Whirlpool auf, bis der gelbe Abschnitt des Manometers herausgedrückt wird. Stellen Sie sicher, dass das Ventil fest verschraubt ist. Ersetzen Sie das Ventil, falls erforderlich.
	Loch oder Spalt an der Whirlpool-Wanne	Füllen Sie eine Spritzflasche mit Seifenwasser und sprühen Sie auf die Nähte. Wenn es ein Leck gibt, werden kleine Blasen herauskommen. Wenn Sie das Leck lokalisiert haben, reinigen und trocknen Sie die undichte Stelle und verwenden Sie dann das mit Ihrem Whirlpool gelieferte Reparaturpflaster. Beachten Sie den Reparaturabschnitt auf S. 13
<b>UNSAUBERES WASSER</b>	Das Wasser wird seit langer Zeit verwendet	Wechseln Sie das Wasser
	Unzureichende Filterzeit	Verlängern Sie die Filterzeit
	Verschmutzte Filterkartusche	Reinigen oder ersetzen Sie die Filterkartusche rechtzeitig
	Unsachgemäße Wasserpflege	Beachten Sie die Anweisungen des Chemikalienherstellers
<b>WHIRLPOOL MIT ANORMALER FORM</b>	Zusätzlicher Luftdruck durch starke Sonneneinstrahlung	Prüfen Sie den Luftdruck und lassen etwas Luft ab, falls erforderlich. Bei heißem Wetter ist es ratsam zu prüfen, ob vorab etwas Luft abgelassen werden sollte, um mögliche Schäden am Whirlpool zu vermeiden.
<b>MASSAGEFUNKTION FUNKTIONIERT NICHT</b>	Automatisches Ausschalten für 10 Minuten	Nach 10 Minuten können Sie die Massagefunktion wieder anschalten
	Interne Teile beschädigt	Kontaktieren Sie das Servicezentrum von MSPa
<b>FILTERPUMPE FUNKTIONIERT NICHT</b>	Filterkartusche durch Schmutz oder andere Gegenstände verstopft	Reinigen oder ersetzen Sie die Filterkartusche
	Ausfall des Filtersystems	Kontaktieren Sie das Servicezentrum von MSPa

Wo finde ich die Seriennummer?

Auf der Rückseite der Fernbedienung. Oder unten am Schaltkasten.

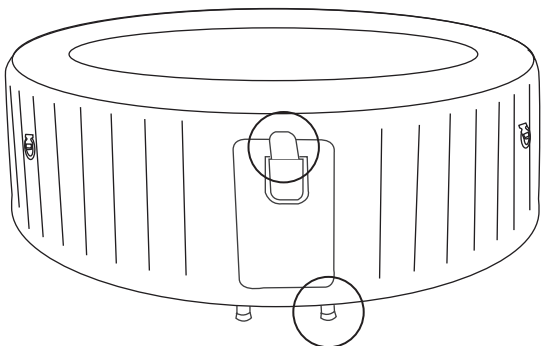

Wie finde ich meinen Service-Ansprechpartner?

Scannen Sie den unten stehenden QR-Code oder besuchen Sie <https://www.the-mspa.com/after-sales>.

1. Geben Sie die Seriennummer Ihres Whirlpools ein.
2. Dann wird Ihnen der entsprechende Dienstleister angezeigt.



WENDEN SIE SICH BEI PRODUKTBEZOGENEN FRAGEN ODER PROBLEMEN AN IHREN LOKALEN MSPA-HÄNDLER ODER IHR SERVICE-CENTER.

## GARANTIE VON MSPA

MSpa® wurde mit Blick auf Zuverlässigkeit und Einfachheit hergestellt. Alle Produkte wurden vor dem Verlassen der Fabrik überprüft und für fehlerfrei befunden. MSpa bietet für dieses Produkt eine Garantie gegen Material- und Verarbeitungsfehler für einen Zeitraum von:

**ZWÖLF (12) Monaten** - Elektrische Teile (Steuerkasten).  
**SECHS (6) Monate** - Whirlpool-Wanne.

Die Garantiezeit beginnt mit dem Kaufdatum und MSpa verlangt die Vorlage des Original-Kaufbelegs, um das Datum festzustellen. Während der Garantiezeit repariert oder ersetzt MSpa nach eigenem Ermessen alle defekten Produkte. Für Ersatzprodukte oder reparierte Teile gilt die Garantie nur für den nicht abgelaufenen Teil der ursprünglichen Garantie.

### Versandpolitik

Die Verbraucher tragen die Versand-/Frachtkosten, wenn sie defekte Teile an ein von MSpa autorisiertes Servicezentrum oder an ORPC - Oriental Recreational Products (Shanghai) Co., Ltd. zurücksenden.

### Garantiebestimmungen

- Diese Garantie gilt nicht für Defekte, die auf Fahrlässigkeit, Unfälle, Missbrauch oder andere Gründe zurückzuführen sind, die außerhalb der angemessenen Kontrolle von MSpa liegen. Sie gilt zudem unter anderem nicht für normale Abnutzung, Fahrlässigkeit oder Nichtbeachtung der Produkthanweisungen, unsachgemäße oder unzureichende Wartung, Anschluss an eine ungeeignete Stromversorgung, chemische Wasserschäden, Verlust von Poolwasser, nicht autorisierte Produktmodifikationen oder Reparaturen, Verwendung für kommerzielle Zwecke, Feuer, Blitzschlag, Überschwemmung oder andere externe Ursachen.
- Diese Garantie ist nur im Land des Kaufs und in Ländern gültig, in denen MSpa verkauft und dasselbe Modell mit identischen technischen Spezifikationen anbietet.
- Garantieleistungen außerhalb des Kauflandes sind auf die Bestimmungen und Bedingungen der entsprechenden Garantie im Land der Dienstleistung beschränkt. Wenn die Kosten für die Reparatur oder den Ersatz nicht durch diese Garantie gedeckt sind, wird MSpa die Eigentümer informieren und die Kosten werden dem Eigentümer in Rechnung gestellt.
- Diese Garantie gilt nur für den ursprünglichen Käufer und endet mit jeder Eigentumsübertragung.
- Alle Reparaturen, für die Gewährleistungsansprüche geltend gemacht werden, müssen von ORPC durch einen akkreditierten Händler oder Vertreter vorab autorisiert werden. Dies gilt unter der Voraussetzung, dass das defekte Teil bei Bedarf an den Händler oder Vertreter unter Vorauszahlung der Transportkosten zurückgeschickt wird.
- Der autorisierte Händler ist für alle Vor-Ort-Servicearbeiten, die an Ihrem Produkt von MSpa durchgeführt werden, verantwortlich. ORPC haftet nicht für die Kosten von Arbeiten, die von einer nicht autorisierten Serviceperson ausgeführt werden.
- Für Produkte, die sowohl mit MSpa als auch mit dem Importeur gekennzeichnet sind, gilt ausschließlich die vom Importeur gewährte Garantie.

### Garantie-Registrierung

Bitte bewahren Sie immer den Kaufbeleg und die Garantiekarte für den Fall einer zukünftigen Garantieanfrage auf. Alle Ansprüche müssen bei einem von MSpa autorisierten Händler oder Servicepartner eingereicht werden. Die Garantie-Kontaktinformationen befinden sich auf der Rückseite der Garantiekarte. Es ist wichtig, dass alle eingereichten Ansprüche alle notwendigen Informationen enthalten, einschließlich Kundenname, Kaufbeleg, Seriennummer, Produktnummer, Problem und angeforderte Teile.

## Anhang A

Stellen Sie sicher, dass Sie alle Informationen in diesem Benutzerhandbuch sorgfältig lesen, verstehen und befolgen, bevor Sie Ihren Whirlpool installieren und benutzen. Diese Warnhinweise, Anweisungen und Sicherheitsrichtlinien befassen sich mit einigen häufigen Risiken im Zusammenhang mit Erholungsaktivitäten im Wasser, können aber nicht alle Fälle von Risiken und Gefahren abdecken. Gehen Sie immer mit Vorsicht, gesundem Menschenverstand und gutem Urteilsvermögen vor, wenn Sie eine Wasseraktivität genießen. Bewahren Sie diese Informationen zur zukünftigen Verwendung auf. Darüber hinaus können je nach Whirlpooltyp die folgenden Informationen geliefert werden:

### Sicherheit von Nichtschwimmern

- Insbesondere in Übungsbecken ist eine ständige, aktive und wachsame Beaufsichtigung schlechter Schwimmer und Nichtschwimmer durch einen kompetenten Erwachsenen ist jederzeit erforderlich (wobei zu bedenken ist, dass Kinder unter acht Jahren das höchste Risiko haben, zu ertrinken).
- Benennen Sie einen kompetenten Erwachsenen, der den Whirlpool bei jeder Benutzung beaufsichtigt.
- Schlechte Schwimmer oder Nichtschwimmer sollten persönliche Schutzausrüstung tragen, insbesondere wenn Sie ein Übungsbecken nutzen.
- Wenn der Whirlpool nicht benutzt wird oder unbeaufsichtigt ist, entfernen Sie alle Spielzeuge aus dem Whirlpool und seiner Umgebung, um zu vermeiden, dass Kinder in den Whirlpool gehen.

### Sicherheitsvorrichtungen

- Es muss eine Sicherheitsabdeckung oder eine andere Sicherheitsschutzvorrichtung verwendet werden. Alternativ müssen alle Türen und Fenster (wenn zutreffend) gesichert werden, um unbefugten Zugang zum Whirlpool zu verhindern.
- Absperrungen, Abdeckungen, Alarmanlagen oder ähnliche Sicherheitsvorrichtungen sind nützliche Hilfsmittel, aber kein Ersatz für eine kontinuierliche und kompetente Aufsicht durch Erwachsene.

### Sicherheitsausrüstung

- Es wird empfohlen, eine Rettungsausrüstung (z. B. einen Rettungsring) in der Nähe des Whirlpools aufzubewahren (falls zutreffend).
- Stellen Sie in der Nähe des Whirlpools ein funktionierendes Telefon und eine Liste von Notrufnummern zur Verfügung.

### Sichere Nutzung des Whirlpools

- Ermutigen Sie alle Benutzer, insbesondere Kinder, schwimmen zu lernen.
- Erlernen Sie Erste-Hilfe-Maßnahmen (Herz-Lungen-Wiederbelebung) und frischen Sie dieses Wissen regelmäßig auf. Dies kann im Notfall einen lebensrettenden Unterschied machen.
- Weisen Sie alle Benutzer des Whirlpools, einschließlich Kinder, darauf hin, wie sie sich bei Notfällen zu verhalten haben.
- Tauchen Sie niemals in flache Gewässer ein. Dies kann zu schweren Verletzungen oder zum Tod führen.
- Benutzen Sie den Whirlpool nicht, wenn Sie Alkohol oder Medikamente verwenden, die die Fähigkeit des Badenden, den Whirlpool sicher zu benutzen, beeinträchtigen könnten.
- Wenn Abdeckungen verwendet werden, entfernen Sie diese vollständig von der Wasseroberfläche, bevor Sie den Whirlpool betreten.
- Schützen Sie die Nutzer des Whirlpools vor wasserbedingten Krankheiten, indem Sie ihnen raten, das Wasser aufzubereiten und eine gute Hygiene zu praktizieren. Konsultieren Sie die Richtlinien zur Wasseraufbereitung im Benutzerhandbuch.
- Lagern Sie Chemikalien außerhalb der Reichweite von Kindern.
- Verwenden Sie die Beschilderung am Whirlpool oder innerhalb von 2000 mm vom Whirlpool entfernt an einer gut sichtbaren Stelle.



*Lite*<sup>™</sup>  
by mspa

www.the-mspa.com



## Manual de instrucciones

LS04U-NA

LS06U-NA

LS04U-GR

LS06U-GR

LR04U-NA

LR06U-NA

LR04U-GR

LR06U-GR

ES



¿DUDAS? ¿PROBLEMAS? ¿PARTES FALTANTES?  
Para consultar FAQ, manuales, vídeos o comprar piezas de repuesto, visite  
[www.the-mspa.com/support](http://www.the-mspa.com/support)

**NO LO DEVUELVA A LA TIENDA**

Debido al continuo proceso de mejora de sus productos, MSpa se reserva el derecho a modificar las características y el aspecto de sus productos, lo que puede dar lugar a la actualización del manual de instrucciones sin previo aviso.



# ENTRE EN EL MUNDO DE MSPA

---

Bienvenido/a:

Gracias por elegir MSpa y por confiar en nuestra marca. Estamos seguros de que disfrutará de las numerosas ventajas de utilizar los productos de MSpa durante años.

Para guiarle a lo largo de su experiencia inicial con MSpa, nos complace presentarle este manual de instrucciones. Por favor, lea este manual cuidadosamente antes de usar el producto por primera vez.

Estamos encantados de darle la bienvenida a la familia MSpa y esperamos compartir con usted toda nuestra gran experiencia.

¡Disfrute de su MSpa!



Sitio web oficial de MSpa



Vídeos de configuración de MSpa



Registro de la garantía MSpa



Lista de centros de asistencia de MSpa

## ÍNDICE

---

Medidas de precaución.....	3
Características.....	7
Descripción del producto.....	7
Primer uso y preparación de la instalación.....	8
Configuración del spa.....	9
Funcionamiento del mando.....	10
Mantenimiento del agua y productos químicos.....	12
Vaciado, limpieza y almacenamiento.....	13
Eliminación y preservación medioambiental.....	14
Solución de problemas.....	14
Garantía limitada de MSpa .....	16



## MEDIDAS DE PRECAUCIÓN

---

Por su propia seguridad y la de su producto, asegúrese de tomar las siguientes medidas de precaución. El incumplimiento de estas instrucciones puede provocar daños materiales, lesiones graves o incluso la muerte. La instalación o utilización indebidas anularán la garantía.

### ASEGÚRESE DE LEER, ENTENDER Y SEGUIR TODAS LAS INSTRUCCIONES - GUARDE ESTE MANUAL PARA FUTURAS CONSULTAS

#### PELIGRO

- Riesgo de ahogamiento accidental. Deben adoptarse precauciones extremas para evitar el acceso no autorizado de niños.
- Riesgo de ahogamiento. Inspeccione la cubierta del spa regularmente para ver si hay fugas, desgaste prematuro, daños o signos de deterioro. No utilice nunca una cubierta desgastada o dañada: no proporcionará el nivel de protección necesario para evitar el acceso no supervisado de un niño al spa.
- Riesgo de ahogamiento. Cierre siempre la cubierta del spa después de cada uso.
- Riesgo de lesiones. Los accesorios de succión de este spa tienen un tamaño que coincide con el flujo de agua específico creado por la bomba. No utilice nunca el spa si falta algún accesorio de succión o hay alguno roto. No sustituya nunca un accesorio de succión por otro incompatible.
- Riesgo de lesiones. Si el cable de alimentación está dañado, debe sustituirlo el fabricante, un servicio de reparación o una persona de cualificación similar para evitar riesgos.
- Riesgo de descarga eléctrica. No permita la presencia de ningún aparato eléctrico, como luces, teléfonos, radios o televisores, a menos de 1,5 m (5 pies) de un jacuzzi.
- Riesgo de descarga eléctrica. No use el spa cuando esté lloviendo o haya truenos o rayos.

#### ADVERTENCIA

- Para reducir el riesgo de descarga eléctrica, no utilice alargaderas, temporizadores, adaptadores de enchufe ni enchufes transformadores para conectar la unidad al suministro eléctrico. Conéctela a una toma de corriente correctamente ubicada.
- Este aparato, con sus elementos calefactores incorporados, debe conectarse a una toma de corriente con conexión a tierra con un cable de alimentación provisto de un enchufe y un PRCD (dispositivo portátil de corriente residual) con una corriente de activación de 10 mA.
- Este aparato con toma de tierra solo debe conectarse directamente a una toma de corriente con conexión a tierra para cableado fijo.
- Las partes que contengan componentes bajo tensión, excepto aquellas partes suministradas con un voltaje extrabajo de seguridad que no supere los 12 V, deben ser inaccesibles para cualquier persona que use el spa.
- Las piezas que lleven componentes eléctricos incorporados, excepto los dispositivos de control remoto, deben situarse o sujetarse de manera que no puedan caer dentro del spa.
- La instalación eléctrica debe cumplir los requisitos y normativas locales.
- El mando con cable debe guardarse correctamente en el bolsillo lateral cuando no se esté utilizando para protegerlo de caídas y otros peligros.
- Este aparato puede ser utilizado por niños de 8 años en adelante y por personas con capacidades físicas, sensoriales o mentales reducidas o con falta de experiencia y conocimientos suficientes siempre que estén supervisados o hayan sido instruidos sobre el uso seguro del aparato y comprendan los riesgos que conlleva. Los niños no deben jugar con el aparato ni realizar ninguna tarea de limpieza o mantenimiento en lugar del usuario sin supervisión.
- Para reducir el riesgo de lesiones, mantenga a los niños alejados de este aparato a menos que sean estrechamente supervisados en todo momento.
- Para reducir el riesgo de ahogamiento infantil, vigile a los niños en todo momento. Sujete y cierre la cubierta del spa después de cada uso.

- Asegúrese de que el suelo pueda soportar la carga prevista, que se puede consultar en la sección Características. Debe calcular la carga de agua prevista en función de la capacidad más el peso total.
- Se debe proveer un sistema de drenaje adecuado alrededor del spa para evacuar el agua desbordada.
- Para reducir el riesgo de lesiones:
  - a) Se aconseja utilizar temperaturas del agua más bajas para niños pequeños y cuando se utilice el spa durante más de 10 minutos. Para evitar la posibilidad de que se produzca una hipertermia (estrés por calor), se recomienda que la temperatura media del agua del spa no supere los 40 °C (104 °F).
  - b) Puesto que la temperatura excesiva del agua tiene un alto potencial para causar daños en el feto durante los primeros meses del embarazo, las mujeres embarazadas o que puedan estarlo deben limitar la temperatura del agua del spa a 38 °C (100 °F) como máximo.
  - c) Antes de entrar en el spa o jacuzzi, el usuario debe medir la temperatura del agua con un termómetro preciso, ya que la tolerancia de los dispositivos reguladores de la temperatura del agua puede variar.
  - d) El consumo de alcohol, drogas o medicamentos antes o durante el uso del spa puede llevar a la inconsciencia con la posibilidad de ahogarse.
  - e) El consumo de alcohol, drogas o medicamentos puede aumentar considerablemente el riesgo de hipertermia mortal en los spas.
  - f) Las causas y los síntomas de la hipertermia pueden describirse de la siguiente manera: la hipertermia se produce cuando la temperatura interna del cuerpo alcanza un nivel varios grados por encima de la temperatura corporal normal de 37 °C (98,6 °F). Los síntomas de hipertermia incluyen aumento de la temperatura interna del cuerpo, mareos, letargo, somnolencia y desvanecimientos. Entre los efectos de la hipertermia figuran: incapacidad para percibir el calor, incapacidad para percatarse de la necesidad de salir del spa, falta de conciencia del peligro inminente, daños fetales en mujeres embarazadas, incapacidad física para salir del spa y pérdida de conciencia que puede conllevar el riesgo de ahogarse.
  - g) Las personas obesas o con antecedentes de enfermedades cardíacas, tensión arterial alta o baja, problemas del sistema circulatorio o diabetes deben consultar con un médico antes de utilizar un spa.
  - h) Las personas que tomen medicamentos deben consultar con un médico antes de usar un spa, ya que algunos medicamentos pueden provocar somnolencia o afectar al ritmo cardíaco, la presión arterial o la circulación.
  - i) Consulte con un médico antes de usar el spa si está embarazada, padece diabetes, tiene problemas de salud o está bajo algún tratamiento médico.
- Las personas afectadas por una enfermedad infecciosa no deben utilizar un spa o jacuzzi.
- Para evitar lesiones, tenga cuidado al entrar y salir del spa o jacuzzi.
- Las temperaturas del agua que superen los 40 °C (104 °F) pueden ser perjudiciales para la salud.
- No utilice nunca un spa o jacuzzi en solitario ni permita que otras personas lo utilicen solas.
- No utilice un spa o jacuzzi inmediatamente después de hacer ejercicio intenso.
- El calor del spa combinado con alcohol, drogas o medicamentos puede causar pérdidas de consciencia.
- Salga inmediatamente si se siente incómodo/a, mareado/a o somnoliento/a. El calor del spa puede causar hipertermia e inconsciencia. Para evitar la congelación, el spa no debe exponerse a temperaturas inferiores a 0 °C (32 °F) cuando todavía haya agua en su interior. Es útil colocar una alfombrilla que sirva de barrera de temperatura entre el spa y el suelo. También se puede utilizar una alfombrilla similar hecha de espuma o cualquier otro material con propiedades de barrera térmica. No encienda el spa cuando el agua esté congelada. No vierta nunca agua con una temperatura superior a 40 °C (104 °F) en el spa directamente.
- Desenchufe siempre el producto de la toma de corriente antes de retirarlo, limpiarlo, revisarlo o hacer cualquier ajuste.
- No salte ni se zambulla nunca en un spa ni en ninguna otra masa de agua poco profunda.
- No debe situarse ninguna pieza del aparato eléctrico encima del spa durante su uso.
- No entierre el cable eléctrico. Ubique el cable donde no pueda ser dañado por cortadoras de césped, recortadoras de setos ni ningún otro aparato.
- No intente enchufar ni desenchufar el producto mientras esté en el agua ni cuando tenga las manos mojadas.
- No utilice el spa si lo recibe dañado o tiene algún problema de funcionamiento.
- Póngase en contacto con el centro de asistencia de MSpa si necesita más instrucciones.
- Mantenga a todas las mascotas lejos del spa para evitar daños.

- No añada aceite de baño ni sales de baño al agua del spa.
- Evite en todo momento meter la cabeza en el agua.
- No trague agua del spa.
- El spa contiene un emisor de UVC. Para reemplazar o reparar el emisor de UVC, contacte con un profesional.
- El uso accidental del aparato o el deterioro de la estructura pueden provocar escapes de la peligrosa radiación UVC. La radiación UVC, incluso en pequeñas dosis, puede causar daños en los ojos y la piel.

**ADVERTENCIA: no ponga en funcionamiento el emisor de UVC cuando se haya quitado el aparato del recinto.**

### ⚠ ATENCIÓN

- Añada siempre productos químicos al agua, nunca agua a los productos químicos. Añadir agua a los productos químicos puede causar vapores fuertes o reacciones violentas y peligrosas pulverizaciones químicas.
- En el caso del agua que ya se ha utilizado, deshágase de ella rápidamente o utilice productos químicos para su limpieza.  
Normalmente se recomienda vaciar y volver a llenar el spa con agua limpia cada 3-5 días.
- Utilice el kit químico de desinfección de acuerdo con las instrucciones del fabricante.
- No deje ni instale el spa con una temperatura inferior a 4 °C (39 °F) si el calentador no está funcionando.
- Entre y salga siempre del spa o jacuzzi despacio y con precaución. Tenga aún más cuidado si el suelo está mojado.
- Para evitar daños en la bomba, no encienda nunca el spa o jacuzzi si no está lleno hasta la línea mínima de agua.
- El spa o jacuzzi solo debe colocarse en un lugar debidamente preparado que cumpla el requisito de carga soportada por el suelo.
- No deje el spa vacío durante un largo período de tiempo. Vacíelo completamente si no se va a utilizar durante un largo período de tiempo. No exponga el spa a la luz solar directa. Reviselo regularmente antes de cada uso. Cuando el spa no esté en uso, guárdelo inmediatamente o manténgalo en un área cerrada.
- Abra la cubierta superior del spa cuando la función de burbujas esté activada.
- Para evitar riesgos debidos al reajuste involuntario de la desconexión térmica, este aparato no debe alimentarse mediante un dispositivo de conmutación externo, como un temporizador, ni conectarse a un circuito que la compañía eléctrica encienda y apague periódicamente.
- Una vez instalado el spa, consulte las secciones correspondientes a la limpieza, las revisiones periódicas y otras tareas de mantenimiento.

### EXPLICACIÓN DE LAS ADVERTENCIAS DEL SPA



Supervisión de adultos



Lea el manual de instrucciones



No bucear



No poner los dedos en el chorro de masaje



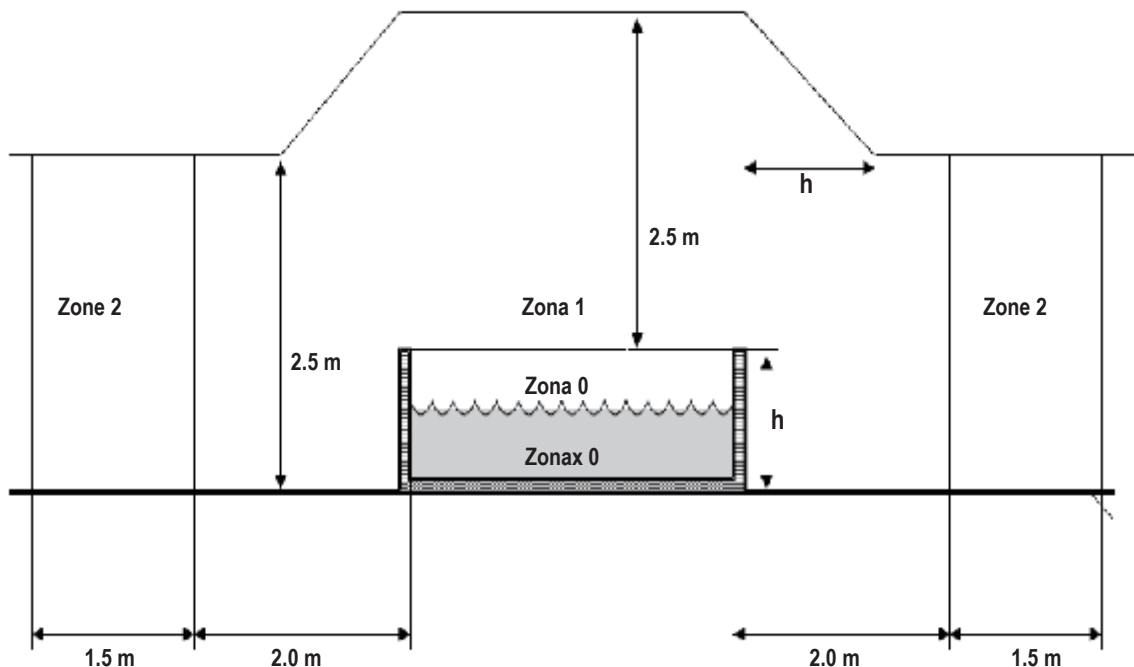

**Advertencia:** los niveles de protección del agua del aparato varían en las diferentes zonas del artículo, como se muestra en el siguiente diagrama. (Las normas de instalación cumplen la norma IEC 60364-7-702.)



**NOTA** - las dimensiones de la zona medida están limitadas por las paredes y los tabiques fijos.

Zonas	Descripción de las zonas
Zona 0	La zona 0 es el interior del spa incluido cualquier recoveco de las paredes o el suelo.
Zona 1	La zona 1 está delimitada por <ul style="list-style-type: none"> <li>• Zona 0</li> <li>• Un plano vertical de 2 m desde el borde del spa</li> <li>• El suelo o la superficie prevista para que la ocupen los usuarios</li> <li>• El plano horizontal de 2,5 m por encima del suelo o la superficie</li> </ul>
Zona 2	La zona 2 está delimitada por <ul style="list-style-type: none"> <li>• Un plano vertical externo a la zona 1 y un plano paralelo a 1,5 m del primero.</li> <li>• El suelo o la superficie prevista para que la ocupen los usuarios.</li> </ul>

# CARACTERÍSTICAS

BUBBLE SPA							
Modelo N.º / Código	Forma	Núm, de plazas	Capacidad de agua	Dimensiones exteriores	Dimensiones interiores	Altura	Peso
LS04U-NA LS04U-GR	Cuadrada	4 	650 L (171 Gal.)	1.58 x 1.58 m (62" x 62")	1.18 x 1.18 m (46.5" x 46.5")	0.68m (27")	20 kg (49.6 lbs)
LS06U-NA LS06U-GR	Cuadrada	6 	930 L (245 Gal.)	1.85 x 1.85 m (73" x 73")	1.45 x 1.45 m (57" x 57")	0.68m (27")	23 kg (56.2 lbs)
LR04U-NA LR04U-GR	Redonda	4 	700 L (148 Gal.)	Ø1.80 m (71")	Ø1.4 m (55")	0.70m (28")	20.5 kg (50.7 lbs)
LR06U-NA LR06U-GR	Redonda	6 	930 L (245 Gal.)	Ø2.04 m (80")	Ø1.6 m (63")	0.70m (28")	22.5 kg (55.1 lbs)

Características del sistema de control	
Sistema de control	AC 220-240V~ 50Hz
Potencia total	2100W
Calentador	1500W
Soplador de aire de masaje	600W
Bomba de filtro	1325L/hr
Desinfectante UVC	2000uW
Tapa superior	PVC reforzado Rhino-Tech™
Material de revestimiento	PVC + PVC premium reforzado Rhino-Tech™

## DESCRIPCIÓN DEL PRODUCTO

### Contenido del paquete

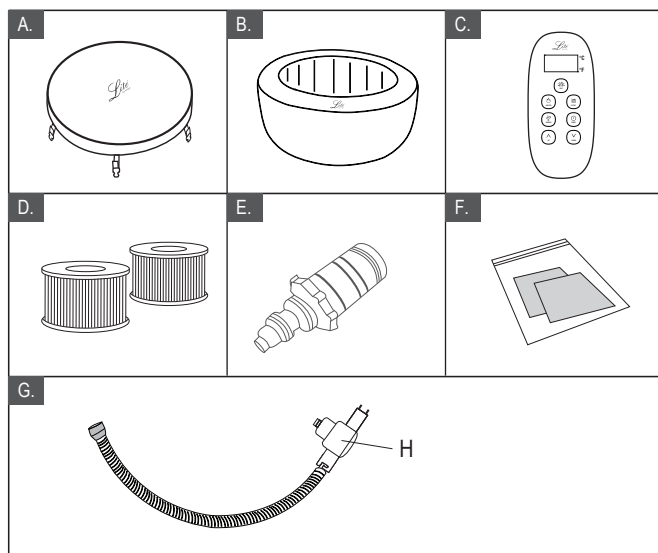

REF. N.º	DESCRIPCIÓN DE LAS PIEZAS
A	Cubierta del spa con hebillas
B	Bañera del spa
C	Mando con cable
D	Cartucho de filtro x 2
E	Adaptador de la válvula de vaciado del spa
F	Kit de reparación
G	Manguera de inflado
H	Manómetro

**NOTA:** Los dibujos son solo indicativos. Los productos reales pueden ser distintos. No a escala.  
Por motivos de seguridad, utilice exclusivamente accesorios proporcionados por MSpa.  
Cuando pida piezas, no olvide indicar el número de modelo y la descripción del spa.

# PRIMER USO Y PREPARACIÓN DE LA INSTALACIÓN

## Requisitos y preparación del lugar

- El spa se puede instalar en el interior o en el exterior en unos 10 minutos por una o varias personas. Solo para uso doméstico.
- El spa debe instalarse en una superficie plana, lisa y de apoyo que soporte la carga máxima del spa lleno con el número máximo de ocupantes indicado. Consulte con un especialista cualificado o un ingeniero estructural para verificar este requisito.
- Revise la zona para asegurarse de que no haya objetos punzantes debajo ni alrededor del spa. Las superficies irregulares o poco sólidas pueden dañar el spa y anular la garantía. Nivele la superficie antes de llenar el spa de agua.
- Proporcione un sistema de drenaje adecuado alrededor del spa para evacuar el agua de los desbordamientos y salpicaduras.
- Asegúrese de que haya suficiente espacio alrededor del spa para acceder perfectamente al aparato al efectuar tareas de mantenimiento o reparación. Intente posicionar el spa de modo que se minimicen las molestias sonoras tanto como sea posible.
- 

## Requisitos adicionales para la instalación en interiores

- La humedad es un efecto secundario natural de la instalación de un spa en el interior. La habitación debe ventilarse adecuadamente para que se disipe la humedad. Instale un sistema de ventilación para evitar el exceso de humedad por condensación en la habitación.
- Asegúrese de que el spa se pueda retirar del edificio sin destruir ninguna parte de la estructura construida.
- Tenga en cuenta la normativa local sobre estos temas.

## Requisitos adicionales para la instalación en exteriores

- No coloque el spa sobre el césped ni sobre tierra, ya que al hacerlo aumentaría la cantidad de escombros que entran en el spa y dañaría el suelo. Para asegurarse una vida útil más larga, no deje la bañera del spa expuesta a la luz solar directa.
- Mantenga siempre el manómetro dentro de la sección amarilla cuando utilice el spa a una temperatura superior a 20 °C (68 °F) o cuando lo exponga a la luz del sol por un breve periodo de tiempo.
- No instale ni use el spa en el exterior a una temperatura inferior a 4 °C (39 °F). No use el spa cuando el agua del interior del sistema de circulación, la bomba o las tuberías esté congelada. Ponga una alfombrilla de preservación del calor (accesorios opcionales) entre la base del spa y el suelo para evitar la pérdida de calor por el fondo del spa y conseguir una mayor retención del calor.

## Prueba del PRCD

### ⚠ ADVERTENCIA

Riesgo de descarga eléctrica: este producto se suministra con un PRCD situado en el extremo del cable de alimentación. Hay que probar el PRCD antes de cada uso. No utilice el spa si el PRCD no funciona correctamente. Desconecte el cable de alimentación hasta que se haya identificado y corregido el fallo. Póngase en contacto con un electricista profesional para reparar la avería. No hay piezas reparables dentro del PRCD. Abrir el PRCD anulará la garantía.

1. Enchufe el aparato a la red eléctrica.

Pulse el botón **REINICIO** del PRCD. El indicador se pondrá en rojo.

Pulse el botón **PRUEBA** del PRCD. El color rojo del indicador debería desaparecer. De lo contrario, el PRCD es defectuoso. En tal caso, no utilice el spa. Póngase en contacto con un electricista cualificado para reparar la avería.

Pulse el botón **REINICIO** del PRCD de nuevo. El indicador debería ponerse en rojo. Cuando lo haga, el spa estará listo para su uso.

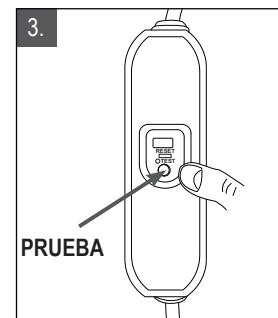
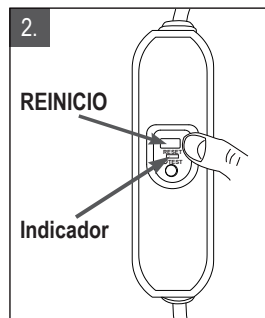
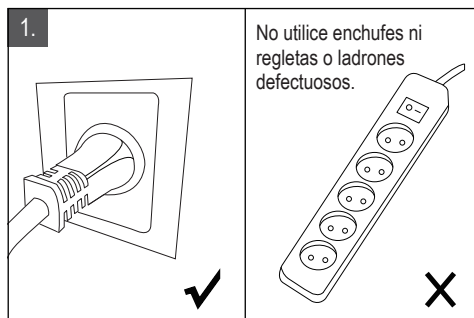

## Unidad de control del spa conectada a los conductores de enlace equipotencial externos

Un electricista cualificado debe cablear la unidad de control del spa uniéndolo al terminal equipotencial de la vivienda usando un conductor de cobre sólido de 1,5 mm<sup>2</sup> como mínimo.

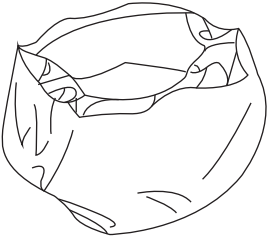
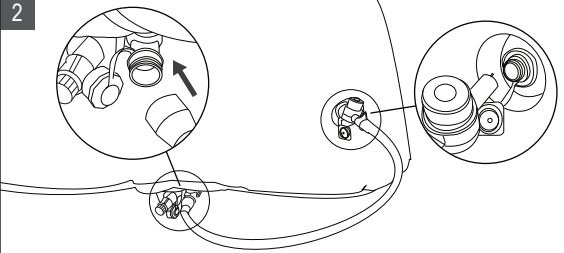
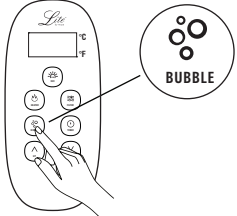
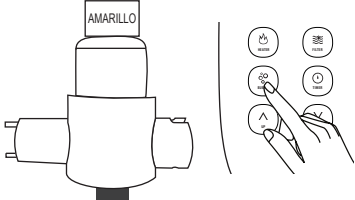
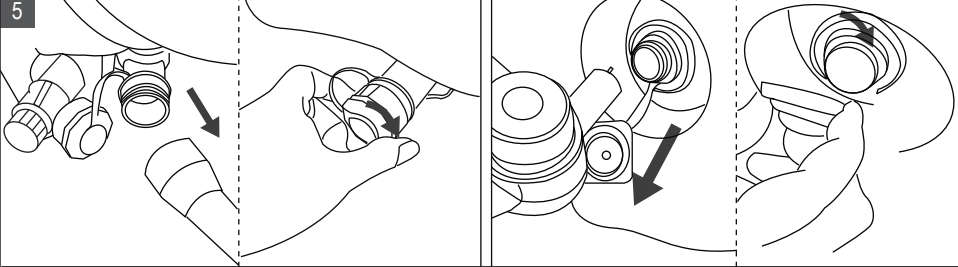

# CONFIGURACIÓN DEL SPA

<p>1</p> 	<p>2</p>  <p>Asegúrese de que la manguera de inflado esté correctamente instalada como se muestra en la imagen de arriba.</p>	<p>3</p>  <p>Pulse el botón <b>BURBUJAS</b> para el inflado.</p>
<p>4</p>  <p>Púlselo de nuevo para detener el inflado cuando el manómetro señale la sección <b>AMARILLA</b>.</p>	<p>5</p>  <p>Desconecte el inflado. Gire la tapa de la válvula de aire hacia atrás.</p>	

**NOTA:** el spa requerirá que se añada aire adicional de vez en cuando. Los cambios de temperatura del día a la noche modificarán la presión del spa y pueden causar cierta cantidad de desinflado.

## IMPORTANTE: LEA SIEMPRE EL MANÓMETRO PARA ASEGURARSE DE QUE EL SPA ESTÉ LLENO CON LA PRESIÓN DE AIRE ADECUADA PARA LAS CONDICIONES.



Asegúrese de que el manómetro apunta a la sección **amarilla** en las siguientes condiciones:

- Después del inflado, antes de llenar de agua el spa.
- Cuando deje el spa al aire libre sin vigilancia durante largos períodos de tiempo a una temperatura superior a 20 °C (68 °F).



Asegúrese de que el manómetro apunta a la sección **verde** en las siguientes condiciones:

- Cuando el spa esté lleno de agua.
- Cuando se esté utilizando el spa.

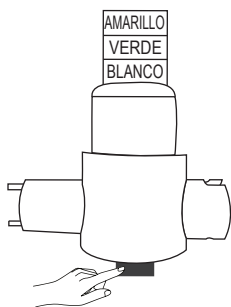

**ADVERTENCIA:** si el manómetro señala a la sección **blanca**, la presión del aire del spa es demasiado alta. Pulse el botón negro de la parte inferior del manómetro para soltar algo de aire hasta que el puntero vuelva a la sección **verde** o **amarilla**.

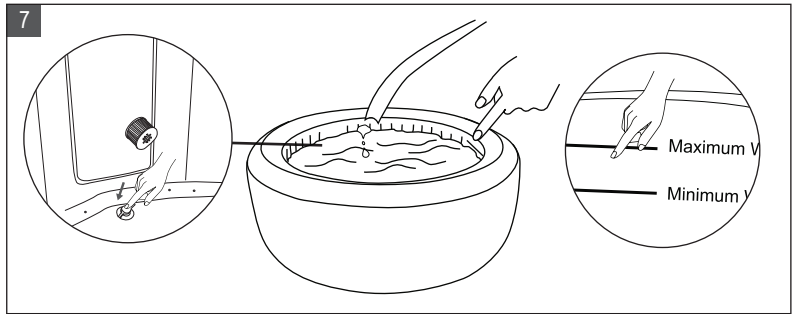
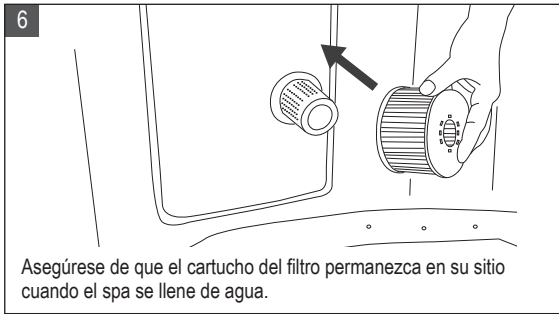

**NOTA:** se recomienda llenar el spa con agua tibia para calentarlo rápidamente y ahorrar energía.

**NOTA:** asegúrese de que el manómetro apunta a la sección verde cuando el spa esté lleno de agua.

**ADVERTENCIA:**

No arrastre el spa después de llenarlo de agua.

No ponga el spa en funcionamiento hasta que el agua llegue a la línea del nivel mínimo.

La temperatura del agua no debe ser superior a 40 °C/104 °F.

**Calentar el agua**

Ponga la cubierta sobre el spa. Consulte la sección «Funcionamiento del mando» para encender el calentador.

La velocidad de calentamiento por hora es de alrededor de 2-2,5 °C (2,5-3,5 °F) en un spa de 2 personas o un spa cuadrado de 4 personas, 1,5-2 °C (2,5-3,5 °F) en un spa redondo de 4 personas y 1,2-1,8 °C (2-3 °F) en un spa de 6 personas.

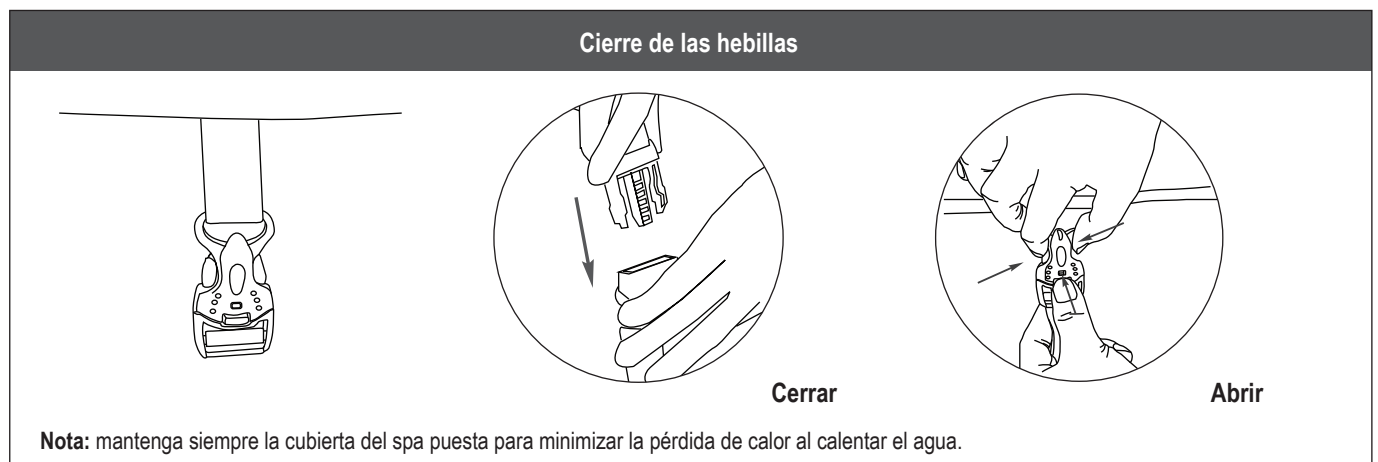

**FUNCIONAMIENTO DEL MANDO**

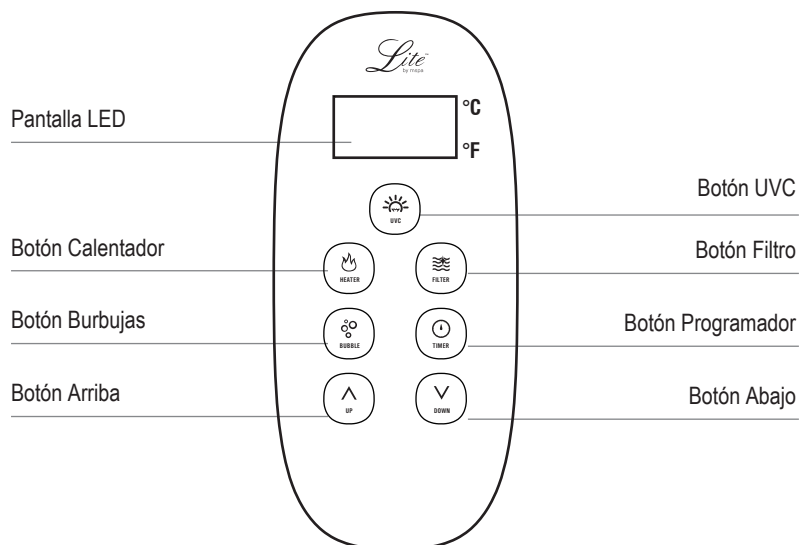



## Pantalla LED

Una vez encendido, pulse **REINICIO** en el PRCD. En la pantalla LED aparece la temperatura actual del agua automáticamente.

**NOTA:** la temperatura real del agua puede diferir de la temperatura que aparece en la pantalla LED en unos 1 °C.





## DESINFECTANTE UVC

Pulse el botón UVC  para encender o apagar el sistema de desinfección UVC. Cuando la luz de encima de ese botón está verde, el sistema de desinfección UVC se activa.



## CALENTAR

20-40°C

1. Pulse el botón  **CALENTADOR** para encender o apagar el sistema de calentamiento. Cuando la luz de encima de ese botón está roja, el sistema de calentamiento se activa. Cuando la luz se pone en verde, el agua está a la temperatura configurada y el sistema de calentamiento se pone en reposo.
2. Al pulsar el botón **ARRIBA**  o **ABAJO**  la pantalla LED empezará a parpadear. Cuando esté parpadearo, puede ajustar el agua a la temperatura deseada (de 20 a 40 °C). La nueva temperatura deseada configurada permanecerá en la pantalla LED 3 segundos para confirmar el nuevo valor.

**NOTA:** la temperatura por defecto es 38 °C.

**NOTA:** si se enciende el sistema de calentamiento, el sistema de filtrado se iniciará automáticamente.

**NOTA:** cuando la temperatura del agua esté por debajo de 1 °C (33,8 °F), el sistema antihielo se activará automáticamente para calentar el agua a 3 °C (37,4 °F).

**IMPORTANTE:** las siguientes condiciones harán que se ralentice el calentamiento del agua

- Una temperatura ambiente inferior a 10 °C (50 °F).
- Una velocidad del viento al aire libre superior a 3,5-5,4 m/s (8-12 m/h).
- Que la función de burbujas de aire esté activada cuando el calentador está encendido.
- Que la cubierta del spa no esté bien colocada cuando el calentador está encendido.



## FILTRADO

Presione el botón  **FILTRO** para activar o desactivar la función. La luz se vuelve verde cuando la función está activada.

**NOTA:** el sistema de filtrado se pondrá automáticamente en funcionamiento cuando se active el sistema de calentamiento o el de desinfección UVC.

**NOTA:** después de apagar el sistema de calentamiento, el sistema de filtrado se detendrá automáticamente en 30 segundos.

**Recordatorio de limpieza del cartucho del filtro:** cuando el botón FILTRO parpadea o está en rojo, hay que cambiar o limpiar el cartucho del filtro. Una vez hecho esto, presione el botón del filtro durante 3 segundos para restablecer el recordatorio.



## MASAJE DE BURBUJAS

Pulse el botón  **BURBUJAS** para encender o apagar el sistema de masaje. El botón Burbujas se pone en verde cuando está activado.

**IMPORTANTE:** no encienda el sistema de masaje cuando esté puesta la cubierta. Puede acumularse aire en el interior del spa y causar daños irreparables y lesiones corporales.



**NOTA:** la función de masaje de burbujas se apagará automáticamente después de cada 20 minutos de funcionamiento como medida de seguridad. Se puede reactivar pasados 10 minutos pulsando de nuevo el botón BURBUJAS.



## PROGRAMADOR DE CALENTAMIENTO

Para establecer el número de horas **A PARTIR DE AHORA** en que se activará el calentador:

1-99H

1. Pulse el botón  **PROGRAMADOR** para entrar en el modo de preconfiguración. El botón está en verde.
2. Al pulsar el botón **ARRIBA**  o **ABAJO** , la pantalla LED empezará a parpadear. Mientras está parpadearo, puede ajustar el número de horas antes de la activación del calentador (de 1 a 99 horas). La configuración del programador deseada permanecerá en la pantalla LED 3 segundos para confirmar el valor.

**Para modificar la configuración del programador:** pulse el botón **Temporizador** de nuevo y utilice el botón Arriba o Abajo para configurarlo.



**Cancelar la configuración:** pulse el botón **PROGRAMADOR** durante 3 segundos.

**NOTA:** activar el sistema de calentamiento o reiniciar el spa cancelará la configuración del programador.



## CIERRE DE SEGURIDAD

3s

Pulse los botones **ARRIBA**  y **ABAJO**  al mismo tiempo durante 3 segundos para bloquear/desbloquear el mando. En el modo de bloqueo de seguridad, el mando se desactiva y el spa conserva todos los ajustes anteriores.



## Botón de conmutación Celsius/Fahrenheit

la temperatura se puede visualizar en grados Celsius o Fahrenheit. Pulse el botón **ABAJO**  durante 3 segundos para cambiar de un modo a otro.

3s

# MANTENIMIENTO Y PRODUCTOS QUÍMICOS

**ATENCIÓN: ASEGÚRESE SIEMPRE DE QUE EL SPA ESTÉ DESCONECTADO ANTES DE INICIAR CUALQUIER TAREA DE MANTENIMIENTO PARA EVITAR RIESGOS DE LESIONES O MUERTE.**

## MANTENIMIENTO DEL CARTUCHO DE FILTRO

1. Inspeccione y limpie el cartucho del filtro cuidadosamente después de cada uso. Siga los pasos que se indican a continuación:

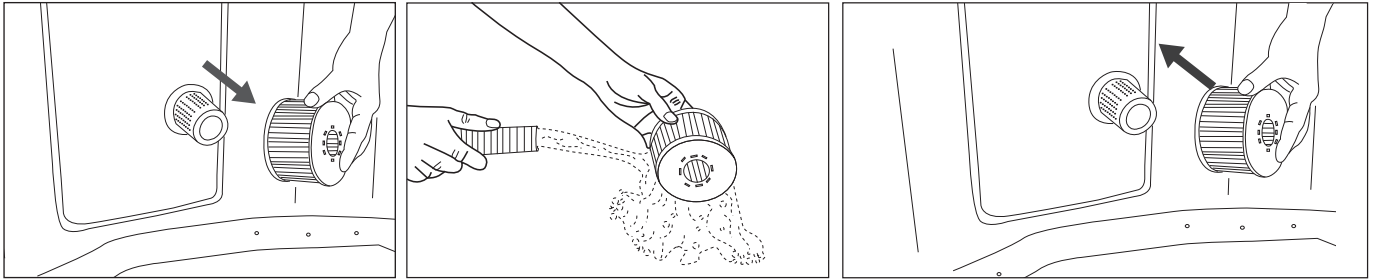

**NOTA:** cambie el cartucho de filtro cada 3-5 días o si el cartucho de filtro está manchado y descolorido.

**NOTA:** cuando el spa esté lleno de agua, siempre debe haber un cartucho de filtro instalado en la base.

**NOTA:** apague todas las funciones antes de cambiar o limpiar el cartucho de filtro.

2. La entrada y la salida del spa están integradas en una misma pieza. Si se obstruye con suciedad, desenrosque manualmente el componente en sentido contrario a las agujas del reloj para limpiarlo.

**NOTA:** antes de desenroscar la pieza, asegúrese de que el spa esté vacío. ¡No desenrosque nunca ese componente cuando el spa esté lleno de agua!

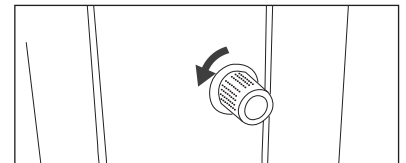

## AGUA DEL SPA

1. Cambie el agua del spa cada 3-5 días dependiendo del uso. Si la suciedad del agua es visible o el agua se enturbia y los correspondientes productos químicos no la aclaran, cambie el agua y limpie la bañera del spa. Consulte las instrucciones en la sección «Limpieza, vaciado y almacenamiento».
2. Recomendamos ducharse antes de usar el spa, ya que los productos cosméticos, lociones y otros residuos presentes en la piel pueden degradar rápidamente la calidad del agua.
3. Cuando el spa no esté en uso, tápelo con la cubierta de hebillas para que no se ensucie.
4. Utilice productos químicos especiales para spa con el fin de mantener el agua en condiciones adecuadas. Los daños derivados del mal uso de los productos químicos o de la mala gestión del agua del spa no están cubiertos por la garantía. Consulte con su distribuidor local del spa si quiere más información sobre el uso de productos químicos.

## Saneamiento del agua

El propietario del spa debe revisar periódicamente el agua del spa y mantenerla desinfectada con un mantenimiento programado (diario si es necesario). Utilizar un desinfectante u otros productos químicos mantendrá a raya las bacterias y la reproducción de virus en el agua del spa. Mantener el correcto equilibrio del agua mediante el uso apropiado de desinfectantes es el factor más importante para optimizar la vida y el aspecto del spa y garantizar un agua limpia, salubre y segura.

Adoptar la técnica adecuada es importante para comprobar el estado del agua del spa y tratarla. Póngase en contacto con su profesional del spa si tiene alguna pregunta sobre productos químicos, desinfectantes, kits de prueba o procedimientos de prueba.

## Equilibrio del agua

Siga las instrucciones que figuran a continuación para mantener el agua de su spa.

PARÁMETRO	FRECUENCIA DE PRUEBA	NIVEL CORRECTO
pH	Diario	7,2-7,6 si se usa cloro 7,2-7,8 si se usa bromo
Libre de cloro	Diario	3-5 ppm
Bromo residual	Diario	2-4 ppm
Alcalinidad total	Semanal	80-120 ppm
Dureza total	Semanal	200-500 ppm

## NOTA:

- un pH bajo dañará la bañera y la bomba del spa. Cualquier daño resultante de un desequilibrio químico anulará la garantía.
- Un pH alto (agua dura) dará lugar a coagulaciones blancas en el interior de la bomba de filtrado, lo que puede provocar daños en la bomba.

## Tratamiento del agua:

- En un spa instalado, es una buena costumbre mantener todos los chorros de aire abiertos y las válvulas cerradas para permitir que el agua tratada químicamente fluya por todas las tuberías.
- Siga siempre las instrucciones del fabricante de los productos químicos y las advertencias sanitarias y de riesgos.
- No mezcle nunca distintos productos químicos. Añádalos al agua del spa por separado. Disuelva completamente cada producto químico antes de agregárselo al agua.
- Tenga en cuenta que los productos de cloro y bromo no deben mezclarse nunca. Es algo extremadamente peligroso. Si utiliza habitualmente productos a base de cloro y quiere cambiar a productos a base de bromo o viceversa, es esencial que cambie primero el agua del spa.
- No añada productos químicos si el spa está ocupado. Podría causar irritación en la piel o los ojos.
- No utilice en exceso productos químicos ni use cloro concentrado. Podría dañar la bañera del spa y causar un peligro potencial para su piel. El uso inadecuado de productos químicos anulará la garantía.

## VACIADO, LIMPIEZA Y ALMACENAMIENTO

### Vaciado del spa

- 1 Apague todas las funciones

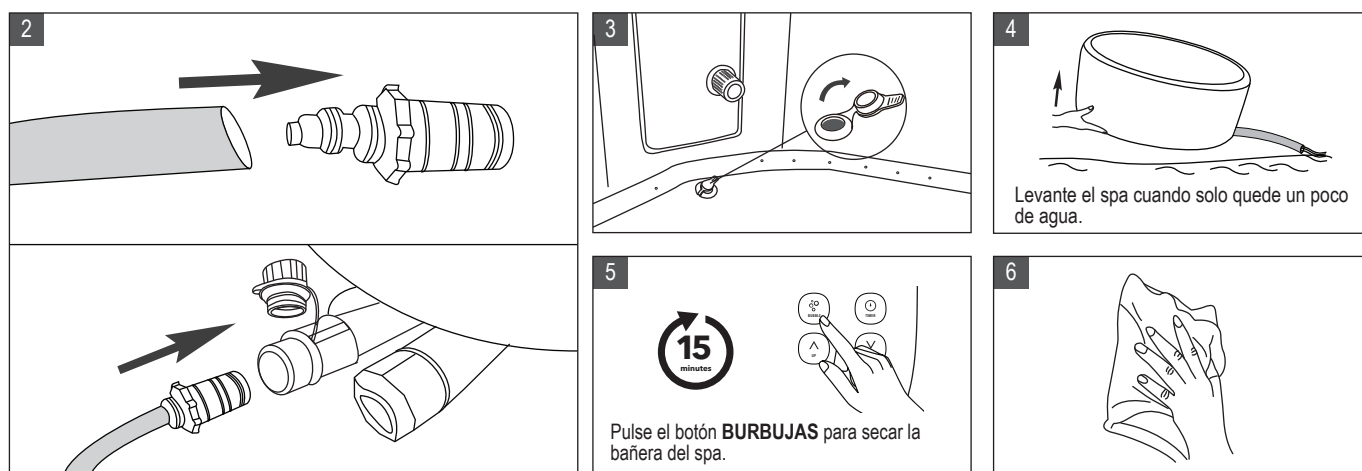

### Limpiieza de la bañera del spa

Una vez que haya vaciado de agua el spa, utilice una esponja y una solución jabonosa suave para limpiar la tierra o las manchas que puedan quedar en el interior de las paredes del spa. Enjuague bien antes de rellenar con agua limpia.

**IMPORTANT:** no utilice estropajos metálicos, cepillos duros ni limpiadores abrasivos.

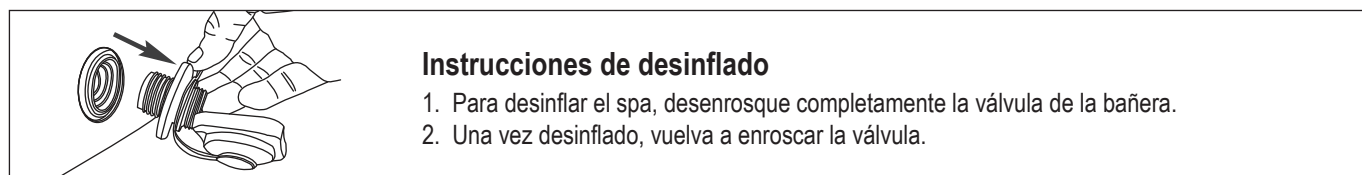

### Reparación de la bañera del spa y de la cámara de aire (\*opcional)

Use el parche de reparación incluido para reparar cualquier pinchazo:

1. Limpie y seque por completo el área que se va a reparar
2. Aplique el pegamento al parche de PVC y péguelo rápidamente a la superficie dañada. (El pegamento no está incluido)
3. Alise la superficie para eliminar cualquier burbuja de aire y déjela secar durante 5-10 minutos.

**NOTA:** el pegamento no está incluido.



## Almacenamiento y preparación para el uso futuro

1. Vacíe y limpie el spa siguiendo las instrucciones de las secciones «Vaciado» y «Limpieza del spa».
2. Consulte las instrucciones para desinflar y desmontar la bañera del spa, la unidad de control del spa y la cámara de aire (\*opcional).
3. Asegúrese de que todos los componentes del spa y los accesorios estén completamente limpios y secos antes de guardarlos. Seque la bañera del spa al aire libre con luz solar suave durante una hora antes de doblarla.
4. Doble la bañera del spa sin apretarla y evite cualquier esquina afilada para que no se dañe ni se perfora el revestimiento del spa.
5. Prepare un nuevo cartucho adicional para la siguiente vez que lo use.
6. Guarde el spa y los accesorios en un lugar seco y de temperatura controlada (entre 0 °C y 40 °C [32 °F-104 °F]).
7. Se recomienda guardar el spa en su embalaje original.

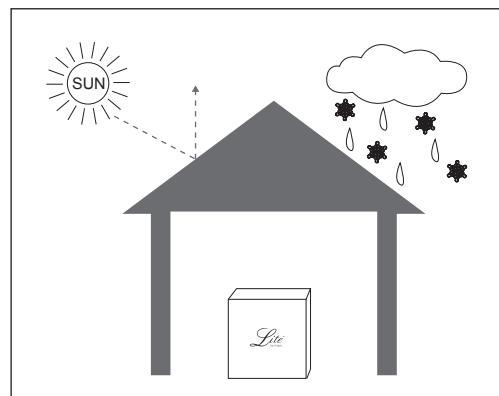

## ELIMINACIÓN Y PRESERVACIÓN MEDIOAMBIENTAL



Este símbolo indica que el producto no debe eliminarse con otros residuos domésticos. Para evitar causar daños al medio ambiente o a la salud humana debido a la eliminación incontrolada de residuos, se debe reciclar el producto de manera responsable para promover la reutilización sostenible de los recursos materiales. Puede solicitar información sobre la eliminación de residuos a las autoridades locales.

Para devolver el dispositivo usado, utilice los sistemas de devolución y recogida o póngase en contacto con el distribuidor al que compró el producto para que lo recicle de forma segura para el medio ambiente.

## SOLUCIÓN DE PROBLEMAS

### TABLA DE CÓDIGOS DE ERROR

PANTALLA LED	CAUSA	SOLUCIÓN
---	El cable de señal está suelto	Contacte con el centro de asistencia de MSpa
	Error de comunicación	Contacte con el centro de asistencia de MSpa
F0	La temperatura del agua es inferior a cero grados o supera los 50 °C	Cambie el agua
	Fallo del sensor de temperatura	Contacte con el centro de asistencia de MSpa
F1	Aparece F1 inmediatamente después de pulsar FILTRO, CALENTAMIENTO o UV	Limpie las piezas y tuberías por las que pasa el agua
	Aparece F1 15 segundos después de pulsar FILTRO, CALENTAMIENTO o UV	<ol style="list-style-type: none"> <li>1. Añada más agua hasta la línea mínima</li> <li>2. Limpie las piezas y tuberías por las que pasa el agua</li> <li>3. Contacte con el centro de asistencia de MSpa</li> </ol>

PROBLEMA	CAUSA	SOLUCIÓN
NO APARECE NADA EN EL PANEL DE CONTROL	Fallo en la toma de corriente	Cambie el enchufe o repárelo antes de usarlo
	El PRCD está apagado	Reinicie el PRCD siguiendo la sección de prueba del PRCD
	Pulse el botón Reinicio, no aparece el panel de control	Contacte con el centro de asistencia de MSpa
	PRCD roto	Contacte con el centro de asistencia de MSpa
FUGA DEL SPA	El conector de entrada y salida del spa no está bien puesto	Ziehen Sie die Ein- und Ausgangsverbindung fest
	La válvula de vaciado no está completamente cerrada	Cierre la válvula de vaciado. Contacte con el centro de asistencia de MSpa si el spa sigue teniendo fugas
	Se filtra agua de la bañera del spa	Repare el agujero o la abertura que gotea con el material del kit de reparación
NO SE CALIENTA CORRECTAMENTE	La temperatura configurada es demasiado baja	Stellen Sie eine höhere Temperatur ein
	Cartucho del filtro sucio	Reinigen oder ersetzen Sie die Filterkartusche
	El nivel del agua no está en la línea mínima de agua	Fügen Sie mehr Wasser hinzu, um die Mindestlinie zu erreichen
	Fallo del calentador	Kontaktieren Sie das Servicezentrum von MSpa
	La bomba del filtro NO FUNCIONA	Siehe Abschnitt „DIE FILTERPUMPE FUNKTIONIERT NICHT“



PROBLEMA	CAUSA	SOLUCIÓN
<b>EL SPA PIERDE AIRE</b>	La válvula de aire está suelta	Infle el spa hasta que salga hacia fuera la sección amarilla del manómetro. Asegúrese de que la válvula esté bien atornillada. Cambie la válvula si es necesario.
	Agujero o grieta en la bañera del spa	Llene un frasco con pulverizador de agua jabonosa y rocíe las costuras. Si hay una fuga, saldrán pequeñas burbujas. Cuando haya localizado el escape, limpie y seque la zona y luego aplique el parche de reparación incluido con su spa. Consulte la sección de reparación de la p. 13.
<b>EL AGUA NO ESTÁ LIMPIA</b>	Se ha utilizado el agua durante período de tiempo largo	Cambie el agua
	Tiempo de filtrado insuficiente	Aumente el tiempo de filtrado
	Cartucho del filtro sucio	Limpie o cambie el cartucho del filtro a su debido tiempo
	Mantenimiento del agua inadecuado	Consulte las instrucciones del fabricante del producto químico
<b>LA BAÑERA DE SPA TIENE UNA FORMA ANORMAL</b>	Presión del aire adicional debido a la fuerte luz solar	Revise la presión del aire y suelte aire si es necesario Cuando el tiempo es caluroso, es aconsejable comprobar si se debe liberar algo de aire para evitar posibles daños en la bañera del spa.
<b>EL SOPLADOR DE AIRE DE BURBUJAS NO FUNCIONA</b>	Apagado automático 10 minutos	Espere 10 minutos y encienda de nuevo el botón de burbujas
	Piezas internas dañadas	Contacte con el centro de asistencia de MSpa
<b>LA BOMBA DEL FILTRO NO FUNCIONA</b>	Cartucho del filtro obstruido por suciedad u otros objetos	Limpie o cambie el cartucho del filtro
	Fallo del sistema de filtrado	Contacte con el centro de asistencia de MSpa

¿Dónde puedo encontrar el número de serie?

En la parte trasera del mando. O en la base del cuadro de mandos.

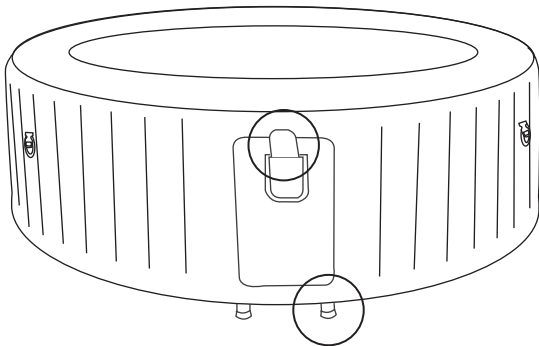

¿Cómo puedo encontrar el contacto de mi servicio de asistencia?

Escanee el siguiente código QR o visite <https://www.the-mspa.com/after-sales>.

1. Introduzca el número de serie de su spa.
2. Aparecerá el correspondiente proveedor de servicios.



PÓNGASE EN CONTACTO CON SU DISTRIBUIDOR LOCAL DE MSPA O CON EL CENTRO DE ASISTENCIA SI TIENE ALGUNA PREGUNTA O PROBLEMA RELACIONADO CON EL PRODUCTO.

## GARANTÍA LIMITADA DE MSPA

Este producto MSPa® se ha fabricado con la fiabilidad y la simplicidad en mente. Todos los productos se inspeccionan antes de salir de la fábrica para asegurar que no tengan defectos.

MSPA garantiza este producto contra defectos de material y fabricación durante un plazo de:

**DOCE (12) meses:** piezas eléctricas (cuadro de mandos).

**SEIS (6) meses:** bañera del spa.

El período de garantía comienza en la fecha de compra y MSPa requiere la presentación del comprobante de compra original para determinar la fecha. Durante el período de garantía, MSPa reparará o reemplazará, según su criterio, cualquier producto defectuoso. Los productos de recambio o las piezas reparadas estarán garantizados solo durante la parte no transcurrida del período de garantía original.

### Política de envío

Los consumidores serán responsables de los costes de envío y transporte cuando devuelvan las piezas defectuosas a un centro de asistencia autorizado de MSPa o a ORPC - Oriental Recreational Products (Shanghai) Co., Ltd.

### Política de garantía

- Esta garantía limitada no se aplica a ningún defecto derivado de negligencias, accidentes, uso indebido o cualquier otro motivo que escape al control razonable de MSPa, incluidos (sin que la lista sea exhaustiva): el desgaste normal, la negligencia o el incumplimiento de las instrucciones del producto, el mantenimiento inadecuado o indebido, la conexión a una fuente de alimentación inapropiada, los daños químicos por agua, la pérdida de agua de la bañera, la modificación o reparación no autorizada del producto, el uso con fines comerciales, el fuego, los rayos, las inundaciones u otras causas externas.
- Esta garantía es válida solo en el país de compra en aquellos países donde MSPa vende y repara el mismo modelo con idénticas características técnicas.
- El servicio de garantía fuera del país de compra se limita a los términos y condiciones de la garantía correspondiente al país de asistencia. Cuando el coste de las reparaciones o el recambio no esté cubierto por esta garantía, MSPa avisará al propietario y le cargará el importe.
- Esta garantía solo se aplica al comprador original y termina con cualquier transferencia de propiedad.
- Todas las reparaciones por las que se reclame la garantía deben ser autorizadas previamente por ORPC a través de un distribuidor o agente autorizado, siempre que la pieza defectuosa se devuelva al distribuidor o agente con el transporte prepago, si así se solicita.
- El vendedor autorizado es responsable de todas las tareas de asistencia realizadas in situ en su producto MSPa. ORPC no será responsable del coste de ninguna tarea efectuada por un profesional no autorizado.
- Los productos marcados con MSPa e importador se rigen exclusivamente por la garantía proporcionada por el importador.

### Registro de la garantía

Por favor, guarde siempre el recibo de compra y la tarjeta de garantía para futuras consultas sobre la garantía. Todas las reclamaciones deben presentarse ante un distribuidor o colaborador autorizado de MSPa. Los datos de contacto de la garantía figuran en el reverso de la tarjeta de garantía. Es esencial que, en todas las reclamaciones presentadas, figure toda la información necesaria, incluyendo el nombre del cliente, el recibo de compra, el número de serie, el número de producto, el problema y las piezas solicitadas.

## Anexo A

Asegúrese de leer cuidadosamente, entender y seguir toda la información de este manual de instrucciones antes de instalar y usar su spa. Estas advertencias, instrucciones y directrices de seguridad abordan algunos riesgos comunes ligados a la recreación acuática, pero no pueden abarcar todos los riesgos y peligros en todos los casos. Haga uso siempre de la precaución, el sentido común y el buen juicio al disfrutar de cualquier actividad acuática. Conserve esta información para utilizarla en el futuro. Además, se puede proporcionar la siguiente información dependiendo del tipo de spa:

### Seguridad de quienes no saben nadar

- Es necesaria en todo momento la supervisión continua, activa y atenta de quienes no saben o apenas saben nadar, especialmente en los spas de ejercicio, por parte de un adulto competente (recordando que los niños menores de ocho años son quienes mayor riesgo de ahogamiento corren).
- Designe a un adulto competente para que supervise el spa cada vez que se utilice.
- Quienes no saben o apenas saben nadar deben utilizar equipos de protección personal, especialmente cuando utilicen un spa de ejercicio.
- Cuando no se esté utilizando ni vigilando el spa, quite todos los juguetes del spa y sus alrededores para evitar atraer a los niños al spa.

### Dispositivos de seguridad

- Se debe utilizar una cubierta de seguridad u otro dispositivo de protección de seguridad o asegurarse todas las puertas y ventanas (cuando proceda) para impedir el acceso no autorizado al spa.
- Las barreras, cubiertas, alarmas o dispositivos de seguridad similares son ayudas útiles, pero no sustituyen a la supervisión continua de un adulto competente.

### Equipo de seguridad

- Se recomienda mantener un equipo de rescate (por ejemplo, un salvavidas circular) junto al spa (si procede).
- Tenga un teléfono que funcione y una lista de números de emergencia cerca del spa.

### Uso seguro del spa

- Anime a todos los usuarios, especialmente a los niños, a aprender a nadar.
- Aprenda las técnicas básicas de primeros auxilios (resucitación cardiopulmonar, RCP) y actualice sus conocimientos regularmente. Esto puede marcar la diferencia salvando vidas en caso de emergencia.
- Instruya a todos los usuarios del spa, incluidos los niños, sobre qué hacer en caso de emergencia.
- No se zambulla nunca en ninguna masa de agua poco profunda. Podría producirse lesiones graves o incluso la muerte.
- No utilice el spa cuando esté tomando alcohol o medicamentos que puedan perjudicar a su capacidad para usar el spa con seguridad.
- Cuando se utilicen las cubiertas, retirelas completamente de la superficie del agua antes de entrar en el spa.
- Proteja a los ocupantes del spa de las enfermedades relacionadas con el agua tratando el agua adecuadamente y aconsejándoles que mantengan una higiene correcta. Consulte las pautas de tratamiento del agua en el manual de instrucciones.
- Guarde los productos químicos fuera del alcance de los niños.
- Utilice la señalización incluida en el spa o a menos de 2000 mm del spa en un lugar prominente y visible.